

Wilkhahn

Velas. Programm 850.





Velas.

Legere Wertigkeit.
Einladender Minimalismus.
Innovativer Komfort.

Gerade die zwanglosen, fast privaten Begegnungen sind wichtig für Ideen- und Meinungs austausch oder auch soziale Vertrauensbildung. Das Lounge-Programm Velas unterstützt hier eine besonders lockere und dennoch hochwertige Atmosphäre. Die Gestaltung nimmt Bezug auf die leichten Stahlrohrmöbel der klassischen Moderne, wobei das Prinzip einer tragenden Metallrahmenstruktur mit bespannten Sitz- und Rückenflächen eigenständig interpretiert ist: Durch den fließenden Übergang von Vorderbeinen, Seitenteilen und hinterer Querstrebe entsteht ein betont lässiger und gleichzeitig geordneter Eindruck. Auch der schwebend erscheinende Sitzrahmen mit dem charakteristischen Rückenlehnenabschluss sorgt für eine subtil weiche Note.

Neben der Gestaltungsqualität überzeugt Velas durch seine innovative Polstertechnik: Die unterfütterte, aus einem Stück in Formstricktechnik gefertigte Polsterhülle bietet durch unterschiedliche Elastizitäten ausgesprochen hohen Stützkomfort.





Velas. Programm 850. Technische Einzelheiten.

Wilkhahn

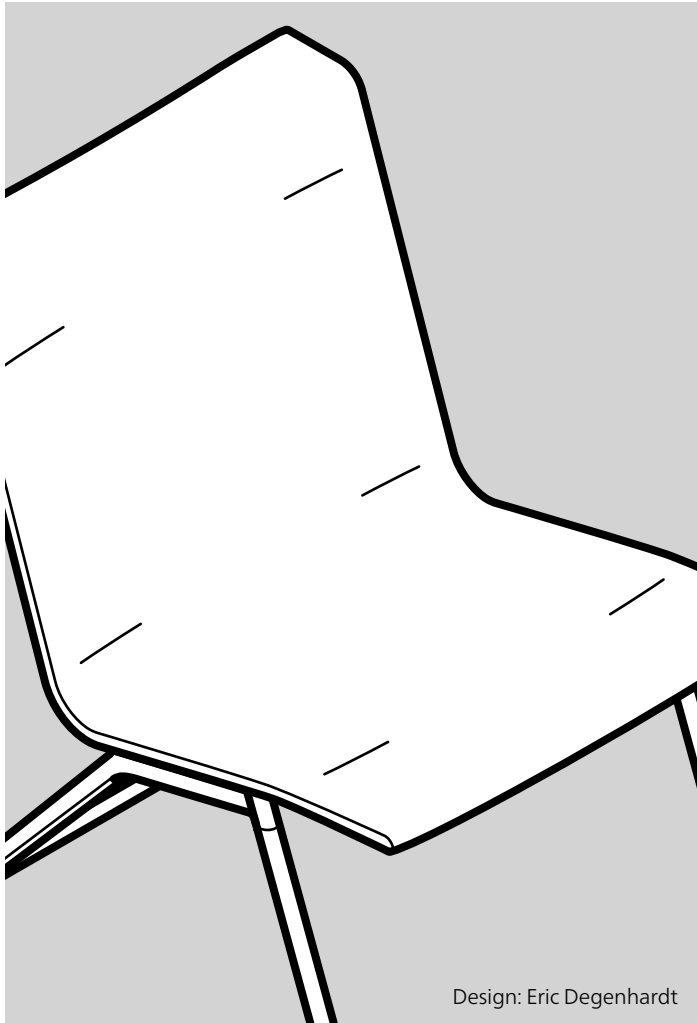

Design: Eric Degenhardt

Funktion

Leichter und filigraner Sessel mit Fußhocker und Beistelltisch zur Einrichtung von Lounge, Lobby, Empfangsbereich, informellem Besprechungsbereich und Wohnraum.

Gestell

Gestellseitenteile aus Aluminiumdruckguss, Querstrebe und Vorderbeine aus Stahlrohr, glanzverchromt oder in den Farben Schwarz oder Weiß beschichtet. Spannbügel zur Verbindung der Gestellseitenteile aus gebogenem Flachstahl analog zur Gestellausführung in den Farben Schwarz oder Weiß beschichtet, bei glanzverchromtem Gestell Silber seidenmatt beschichtet. Mit Gleitern vorn, als Standardausführung für Teppichböden; für harte oder weiche Böden wahlweise mit zusätzlichen Gleitern hinten, auf Wunsch mit zusätzlicher Filzeinlage.

Sitz und Rücken

Einteiliger Sitz- und Rückenrahmen aus Flachoal-Stahlrohr, bezogen mit doppellagigem Schlauchbezug in 3-D-Formstricktechnik aus hochfestem Polyestergewebe in den Farben Rot, Grün, Dunkelblau, Dunkelbraun, Dunkelgrau oder Schwarz. Schlauchbezug mit Schnittschaum unterfüttert.

Fußhocker

Bezug Kernleder in Dunkelbraun- und Schwarz, Trägermaterial Sperrholzschale. Gestell aus Aluminiumdruckguss, Hockerbeine aus Stahl (Vollmaterial), Ausführung glanzverchromt oder in den Farben Schwarz oder Weiß beschichtet. Gleiter als Standardausführung für Teppichböden, auf Wunsch mit zusätzlicher Filzeinlage.

Beistelltisch

Oberfläche Furnier in Esche natur, Eiche natur (Plattengruppe 2, Variante 1) oder Nussbaum (Plattengruppe 2, Variante 2), Trägermaterial Multiplex. Gestell: Flansch aus Stahl in den Farben Schwarz oder Weiß beschichtet, Tischbeine aus Stahl (Vollmaterial), Ausführung glanzverchromt oder in den Farben Schwarz oder Weiß beschichtet. Gleiter als Standardausführung für Teppichböden, auf Wunsch mit zusätzlicher Filzeinlage.

Normen

Velas Sessel: DIN EN 1022.

Technische Änderungen vorbehalten.

Velas. Programm 850. Produktvarianten.

Wilkhahn



850/1
Lounge-Sessel



851/3
Fußhocker (Sitzfläche mit schwarzem oder dunkelbraunem Kernleder bezogen)



851/3
Beistelltisch

Bezugsmaterial doppelagiger 3-D-Formstrick

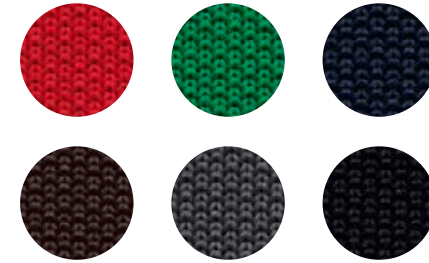

Rot, Grün, Dunkelblau, Dunkelbraun, Dunkelgrau oder Schwarz

Gestelloberflächen

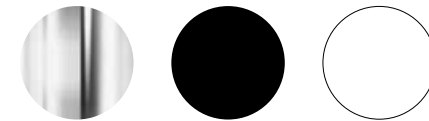

Stahlrohr glanzverchromt, schwarz oder weiß beschichtet

Plattengruppen



Furnier Eiche und Esche natur oder Nussbaum

Velas. Programm 850. Modelle und Maße.

Wilkhahn

850/1
Lounge-Sessel

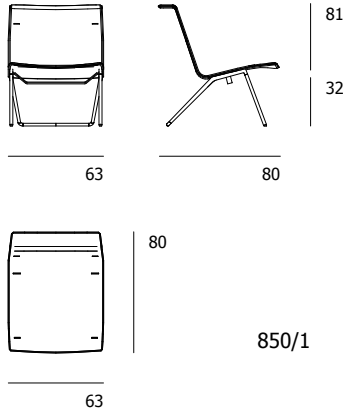
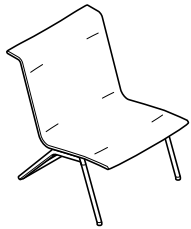

853/1
Beistelltisch Rund

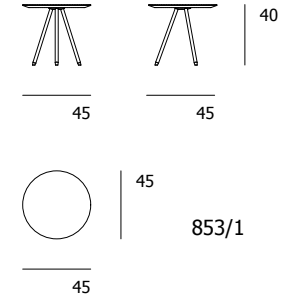

851/3
Fußhocker

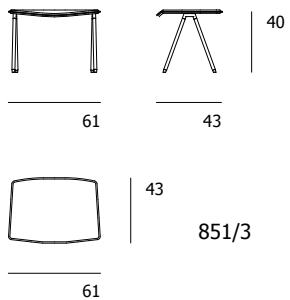

Velas. Programm 850. Awards / Normen / Zertifikate.

Wilkhahn

Awards



reddot design award
winner 2009



NOMINEE

Zertifikate Produkt / Normen Produkt

DIN EN 1022

Nicht alle Zertifikate / Normen sind für alle Varianten zutreffend.

Zertifikate Unternehmen, Mitgliedschaften



WE SUPPORT



EMAS
GEMEINSAMES
UMWELTMANAGEMENT
01104/0003



fisp
Future Industry
Sustainability
Program



Mitglied der
DGNB
Deutsche Gesellschaft für Nachhaltiges Bauen
German Sustainable Building Council



Das Zeichen für
verantwortungsvolle
Waldwirtschaft