

Wilkhahn

Palette. Programm 640.





Palette.

Massiv. Reduziert. Genial variabel.

Ein Tisch wie für die Ewigkeit: Eine massive Platte, die auf vier säulenartigen, kantenbündigen Tischbeinen ruht. Wie kaum ein anderes Tischprogramm steht Palette für den modernen Archetyp eines Tisches. Der schwarz abgesetzte obere Tischbeinabschluss und der vollflächige Stellgleiter stehen dabei für höchste ästhetische und funktionale Perfektion. Und doch kann Palette mehr: Mit einem Griff lässt sich das Bein entriegeln und versetzen, um eine weitere Platte aufzunehmen. So werden Tischanlagen gebildet, erweitert oder geteilt, ganz wie es Raumnutzung, Methodik und Teilnehmerzahl erfordern – vom Einzeltisch über den Doppelarbeitsplatz bis zur Konferenzanlage.

Die biegesteifen Spanstäbchenplatten brauchen keine Zargenrahmen. Das schafft nicht nur viel Beinfreiheit, sondern die aktuell nicht benötigten Tischplatten lassen sich wie Paletten platzsparend stapeln. Und: Das geniale Konstruktionsprinzip erlaubt über die seriellen Plattenformate hinaus die kundenindividuelle Anfertigung von maßgeschneiderten Tischanlagen – inklusive der Integration modernster Multimediatechnik.



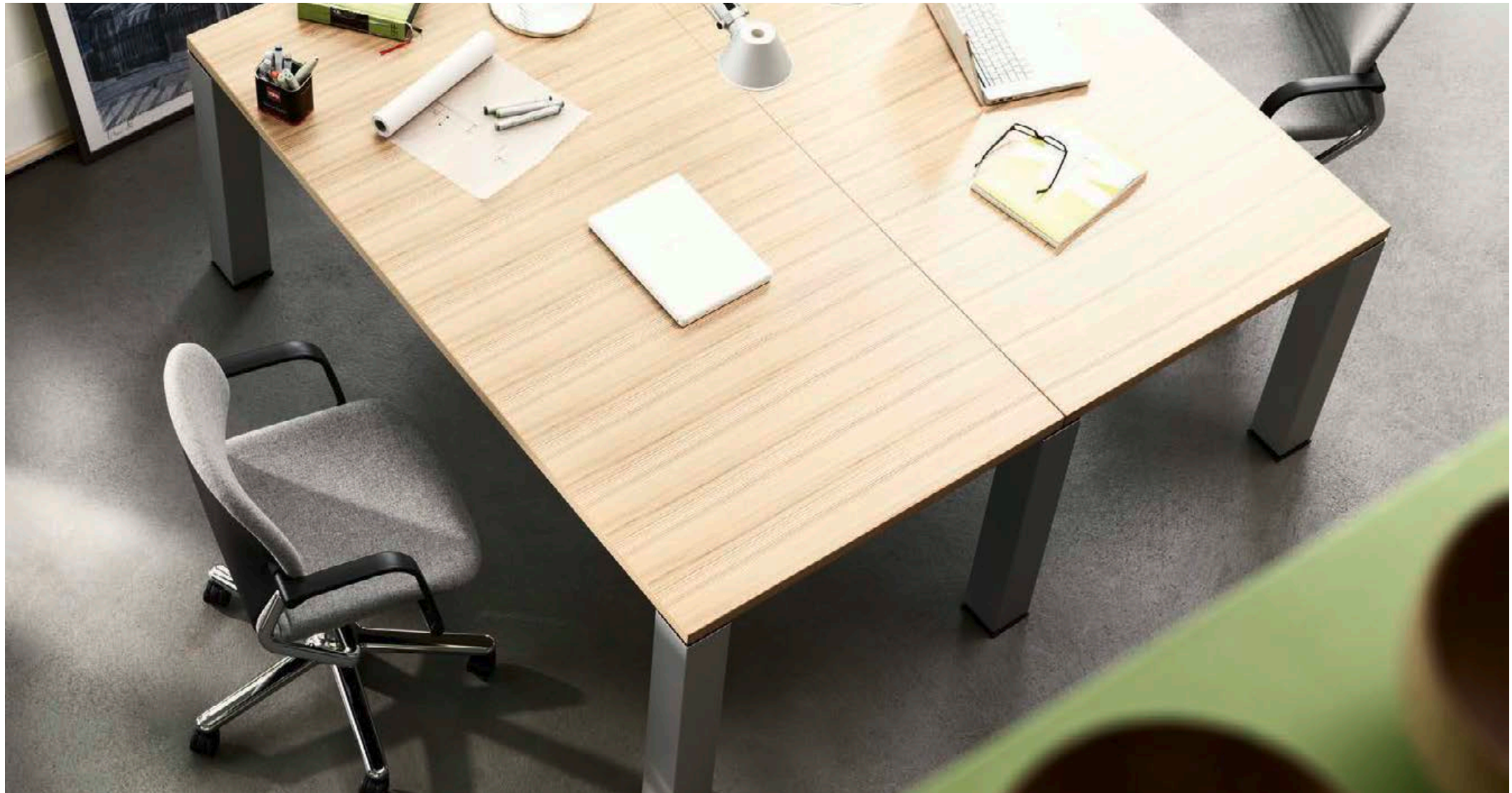

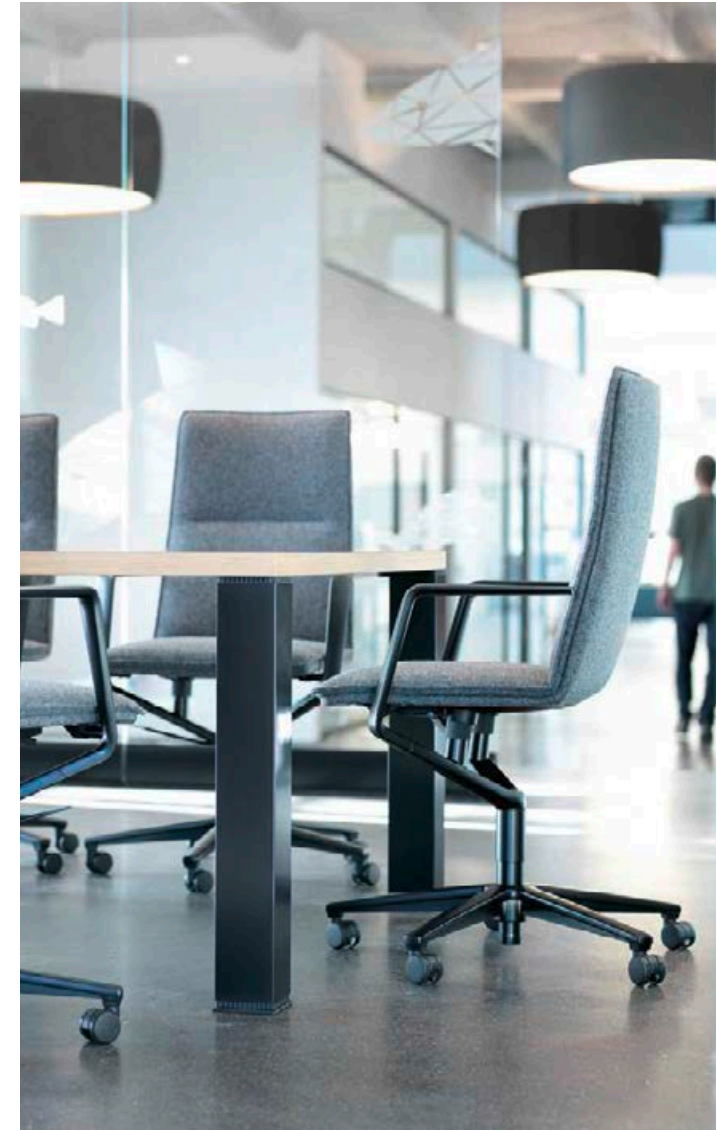

Palette. Programm 640. Technische Einzelheiten.

Wilkhahn

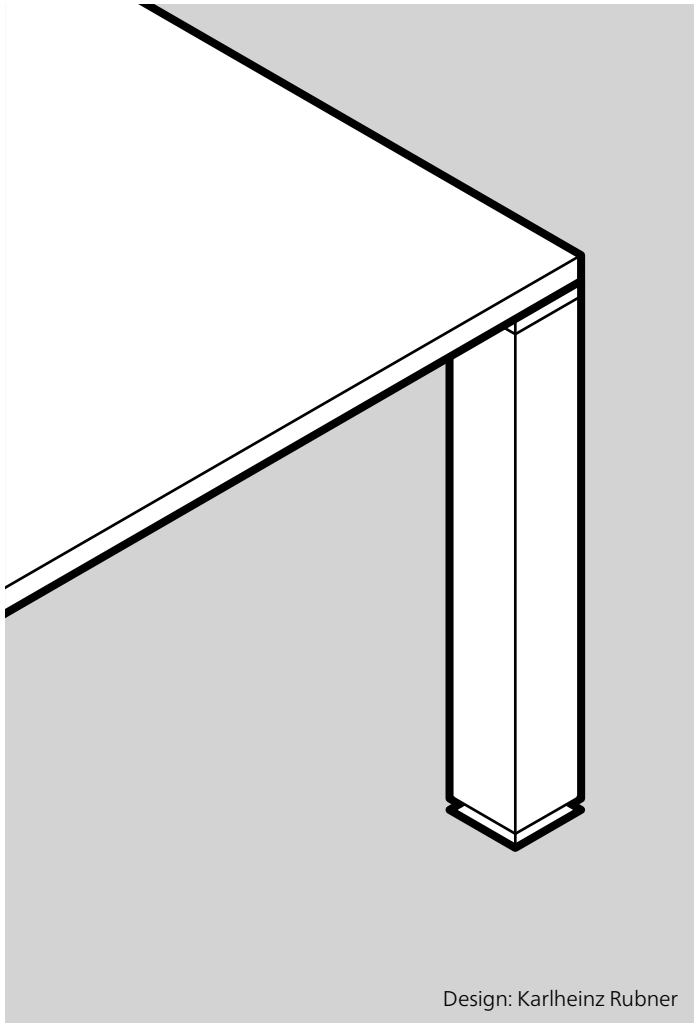

Design: Karlheinz Rubner

Funktion

Flexibles, repräsentatives Tischprogramm, variabel erweiterbar vom Einzeltisch bis zur komplexen Konferenztischanlage zum Einsatz in Büro-, Seminar- und Konferenzräumen. Plattenformen und -kanten sowie Tischbeinformen optional anpassbar an unterschiedliche Gestaltungskonzepte. Ideal für individuell maßgeschneiderte Konferenztischanlagen mit Integration moderner Informations- und Kommunikationstechnologien.

Systemplatten und Platten für Tischanlagen

Sämtliche Systemplatten sind miteinander zu verbinden. Platten für Tischanlagen sind ausschließlich miteinander, d.h. nicht mit Systemtischplatten, kombinierbar.

Gestell

Beine aus quadratischem Aluminiumprofil, 100x 100 mm, natur eloxiert oder beschichtet, mit jeweils vier Bolzen und einer in die Tischplatte integrierten Gegenplatte mit Bajonettverschluss. Wahlweise Beine aus Aluminiumrundrohr, Ø 65 mm (hier auch glanzverchromte Oberfläche möglich). Untere Abschlusssteile mit schwarzen Polyamid-Stellgleitern.

Trägermaterial Tischplatte

Spanstäbchenplatte mit geradem, verdecktem Umleimer. Auf Wunsch auch Kantenausführung mit balliger Profilierung (Tischkanten, die verkettet werden, nur mit gerader Kante!). Integrierte Verbindungsmechanik zur Aufnahme der Beine.

Plattengruppe 1 - Schichtstoff

Plattenstärke 39 mm
Schichtstoff nach Wilkhahn-Farb- und -Oberflächenmuster mit Buchenschichtholzumleimer, natur geölt.

Plattengruppe 2 - Furnier

Plattenstärke 39 mm
Variante 1:
Buchefurnier nach Wilkhahn-Farbtönen mit Buchenschichtholzumleimer, weitestgehend farbgleich mit dem Furnier, oder Eiche- oder Eschefurnier nach Wilkhahn-Farbtönen mit Umleimer, weitestgehend farbgleich mit dem Furnier.
Variante 2:
Ahorn-, Nussbaum- oder Ulmefurnier sowie Wilkhahn-Furnier Mocca nach Wilkhahn-Farbtönen mit Umleimer, weitestgehend farbgleich mit dem Furnier.

Furnierausführung

Die Furniere werden im Standard als geschobene Furnierblätter verarbeitet.
Klarlackversiegelte Oberflächen: offenporig: Eiche-, Esche-, Nussbaum- und Ulmefurnier sowie Wilkhahn-Furnier Mocca geschlossenenporig: Ahorn-, Buchefurnier.
Tischunterseite mit Buchefurnier, weitestgehend farbgleich mit dem Furnier der Tischoberseite. Wuchsmerkmale in definierten Grenzen zulässig.

Plattengruppe 3 - Linoleum

Plattenstärke 40 mm
Linoleum nach Wilkhahn-Farbtönen mit Buchenschichtholzumleimer, natur geölt.

Normen

Die Palette Tische entsprechen der Norm ANSI/BIFMA X 5.5.

Achten Sie bitte bei Nachbestellungen darauf, ob Ihre Tischplatten geschobenes oder gestürztes Furnier aufweisen.

Ein durchgängiger Furnierverlauf an den Stoßkanten kann bis max. 270 cm gewährleistet werden.

Kantenprofile



Kante gerade

Palette. Programm 640. Produktausführungen.

Wilkhahn

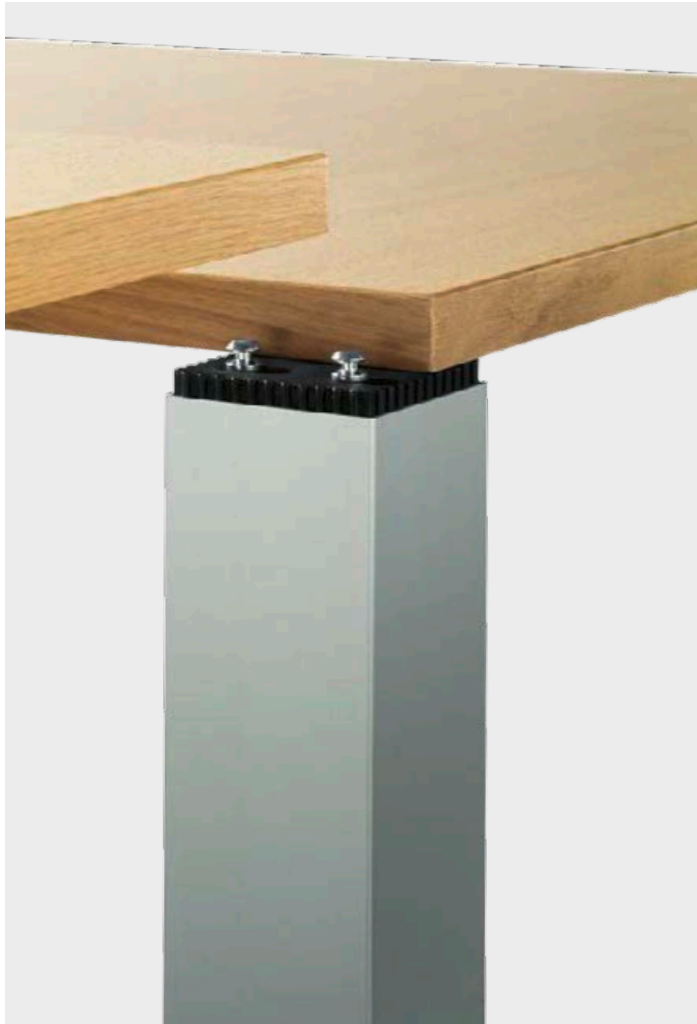

Tischplatten in Furnier, Schichtstoff (ohne Abbildung) und Linoleum (ohne Abbildung) jeweils nach Wilkhahn Materialmusterkarte erhältlich.
Tischgestelle Aluminium glanzverchromt (ohne Abbildung), silber seidenmatt oder schwarz beschichtet und natur eloxiert (ohne Abbildung).

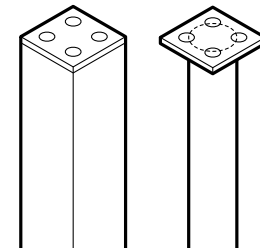

Beinformen für Systemtische und Tischanlagen: quadratisch und rund.
Unterschiedliche Tischkanten, Furniere, Linoleum und Schichtstoffe bieten zusätzlichen Gestaltungsspielraum.

Palette. Programm 640. Produktausführungen.

Wilkhahn

Plattengruppen



Schichtstoff, Furniervariante 1 oder 2, Linoleum,
alle Oberflächen finden Sie in unserem Mediacenter

Schichtstoff. Das Material wird hergestellt, indem Cellulose- und Dekorpapierlagen sowie Harz mit Hitze und Druck verpresst werden. Dies erzeugt eine ungemein widerstandsfähige Oberfläche, die in vielen Farben gestaltet werden kann. Schichtstoff empfiehlt sich vor allem in Bereichen, in denen die Tische hohen Beanspruchungen unterliegen, z. B. durch häufiges Umbauen.

Holzurniere. Naturholz ist lebendig: in seinem visuellen Eindruck und in seiner Veränderung über die Jahre hinweg. Je nach Holzart und Helligkeit mal mehr, mal dezenter. Wer Wert auf hohe Gleichmäßigkeit legt, greift auf Beizungen oder aber auf industriell hergestelltes Furnier (z. B. Mokka) zurück.

Linoleum. Das Material besteht aus Leinöl und Naturharz, das auf einer Trägerschicht aufgebracht und matt glänzend Schutzlackiert ist. Es ist nicht nur haptisch höchst angenehm, sondern wirkt auf natürliche Weise anti-statisch. Es bleiben kaum Fingerabdrücke oder Staub haften. Über die Jahre gewinnen Linoleum-Tischplatten eine charakteristische Patina.

Die digitalen Muster weichen von den Originaltönen ab.
Unsere aktuelle Materialkollektion finden Sie in unserem Mediacenter.

Tischbeine

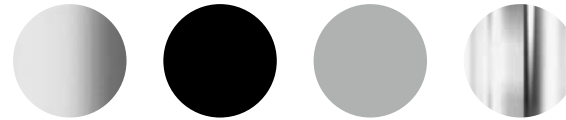

Natur eloxiert, schwarz oder silberseidenmatt beschichtet
(Rundrohr auch Aluminium glanzverchromt)

Palette. Programm 640. Kantenformen.

Wilkhahn



Kante gerade, Plattenstärke 39mm

Palette. Programm 640. Zubehör und Sonstiges.

Wilkhahn



Kabelkorb und Tischbein mit Kabeldurchlass.



Quadratisches Tischbein mit integrierter Technikbox.



Individuell zu konfigurieren und jederzeit wieder demontierbar: Das modulare Elektrifizierungssystem CableXpress sorgt bei Palette für die perfekte Kabelführung.

646/01 Transportwagen für 5 Tischplatten 90 x 90 und/oder 90 x 180 und 14 quadratische Tischbeine

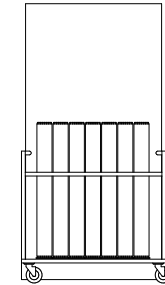
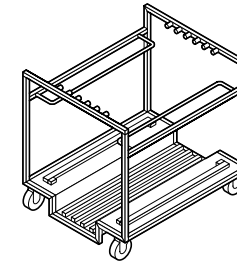

96

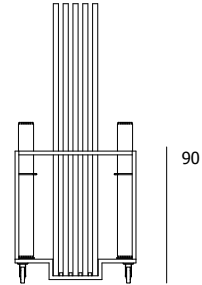

80

90

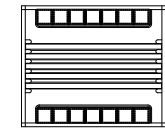

80

646

96

Palette. Programm 640. Zubehör und Sonstiges.

Wilkhahn



Integrierte Technikbox Basic



Integrierte Technikbox Basic



Einbauklappe Executive



Einbauklappe Executive



Integrierte Technikbox beidseitig



Integrierte Technikbox beidseitig



Einbauklappe Basic



Einbauklappe Basic



Integrierte Technikbox Move



Integrierte Technikbox Compact



Kabeldurchlass



Steckdosenleisten

Die mögliche Integration der Technikmodule nach Tischmodellen entnehmen Sie bitte der Preisliste.

Palette. Programm 640. Modelle und Maße.

Wilkhahn

640

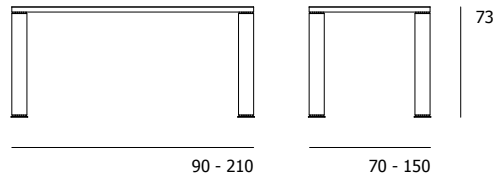
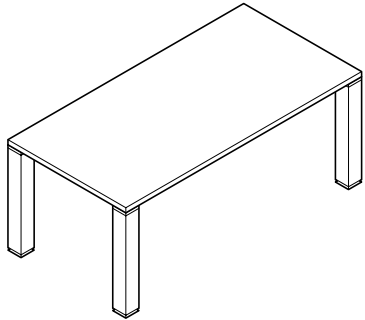

90 - 210

70 - 150

641

Gestellbein für
Tischhöhe 73 cm
Quadratisch

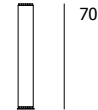

70



10



10



10

641

643

Gestellbein für
Tischhöhe 73 cm
Rund

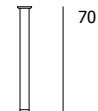

70



6



6



6

643

640/00

Systemplatten
Tischplatte
Rechteck



70 - 150

640/00

90 - 210

Palette. Programm 640. Modelle und Maße.

Wilkhahn

640/10
Systemplatten
Zwischenplatte
Eckelement 90°

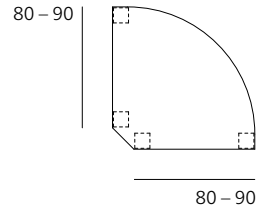

640/11
Systemplatten
Zwischenplatte
Kreissegment 45°

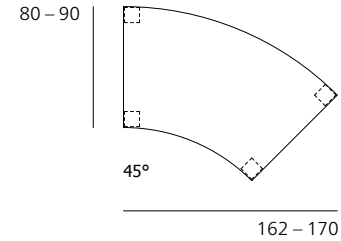

640/71
Systemplatten
Anfangsplatte
Halboval

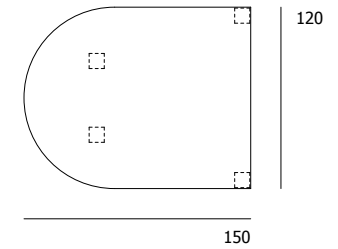

640/11
Systemplatten
Zwischenplatte
Kreissegment 30°

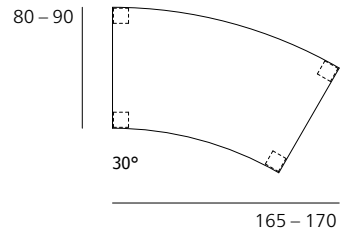

640/11
Systemplatten
Zwischenplatte
Kreissegment 90°

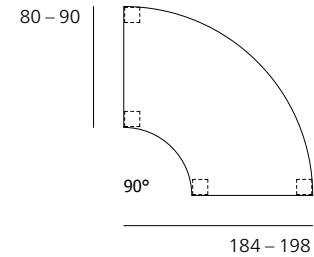

640/81
Systemplatten
Abschlussplatte
Halboval

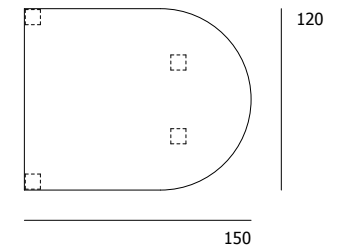

Palette. Programm 640. Modelle und Maße.

Wilkhahn

644/51
Tischanlagen
Anfangsplatte
Halbtonnenform

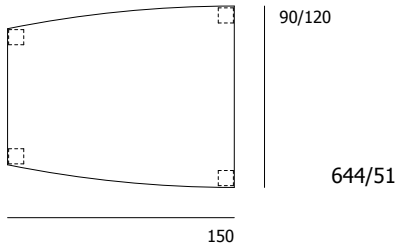

644/61
Tischanlagen
Abschlussplatte
Halbtonnenform

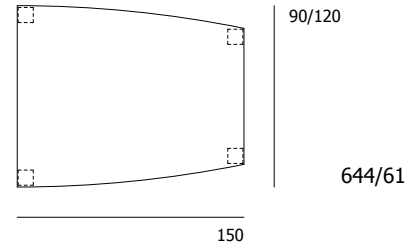

644/71
Tischanlagen
Zwischenplatte
Rechteck

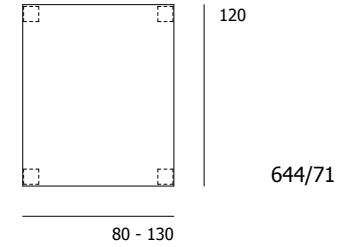

644/11
Tischanlagen
Anfangsplatte
Halbkreis

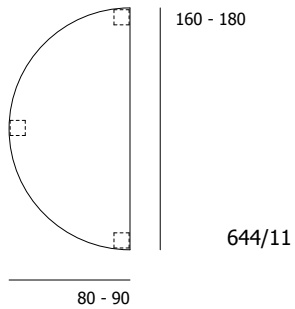

644/21
Tischanlagen
Abschlussplatte
Halbkreis

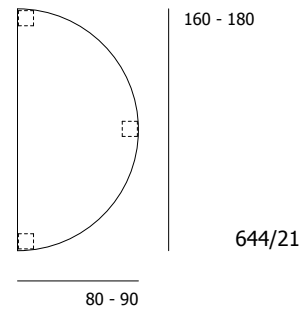

644/31
Tischanlagen
Zwischenplatte
Rechteck

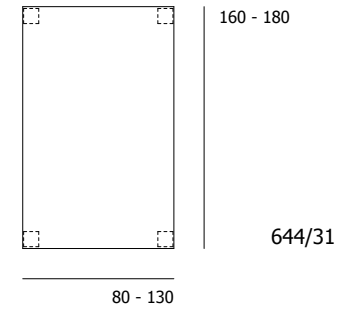

645/51
Tischanlagen
Anfangsplatte
Halbtonnenform

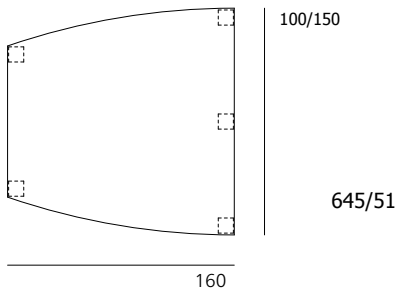

645/61
Tischanlagen
Abschlussplatte
Halbtonnenform

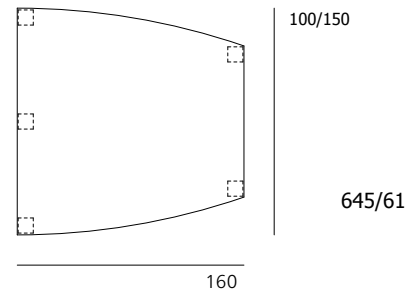

645/71
Tischanlagen
Zwischenplatte
Rechteck

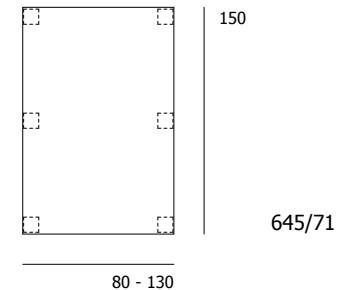

Palette. Programm 640. Modelle und Maße.

Wilkhahn

641/11
Tischanlagen
Zwischenplatte
Kreissegment 30°

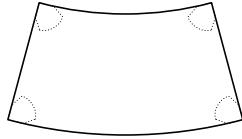

641/11
Tischanlagen
Zwischenplatte
Kreissegment 45°

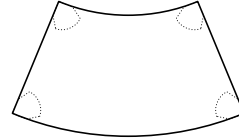

641/11
Tischanlagen
Zwischenplatte
Kreissegment 90°

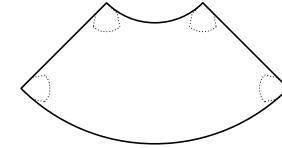

Palette. Programm 640. Modelle und Maße / Beispielkonfigurationen.

Wilkhahn

16 Personen

6 x 640/00, 150x80
2 x 640/11, 80x177, 90°

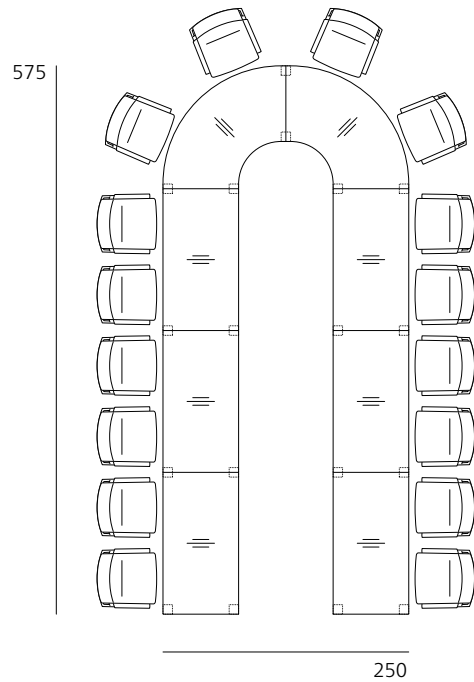

18 Personen

6 x 640/00, 160x80
2 x 640/00, 90x80
4 x 640/10, 80x80

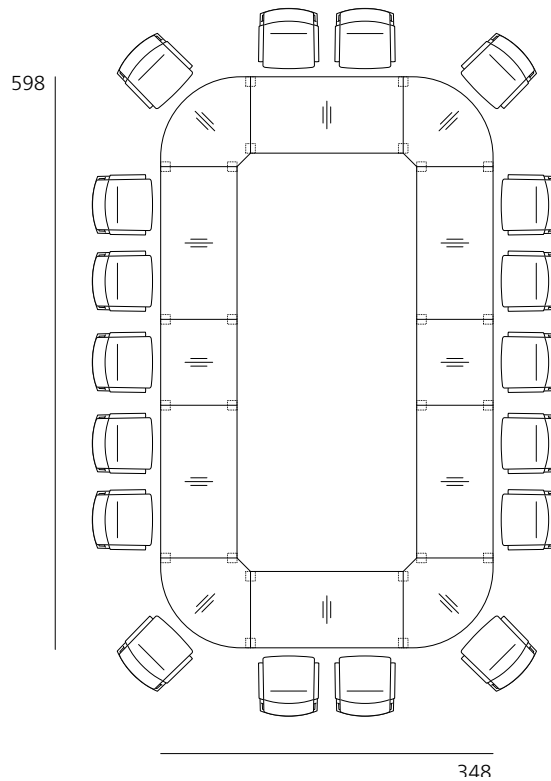

20 Personen

4 x 640/00, 150x150

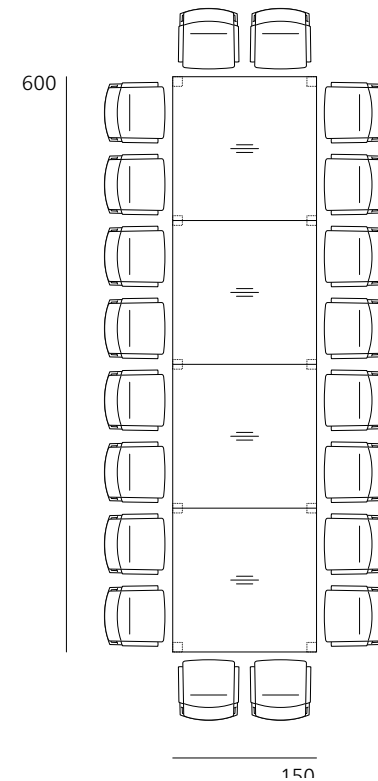

Palette. Programm 640. Modelle und Maße / Beispielkonfigurationen.

Wilkhahn

14 Personen

4 x 640/00, 150x80
3 x 640/11, 80x153, 45°

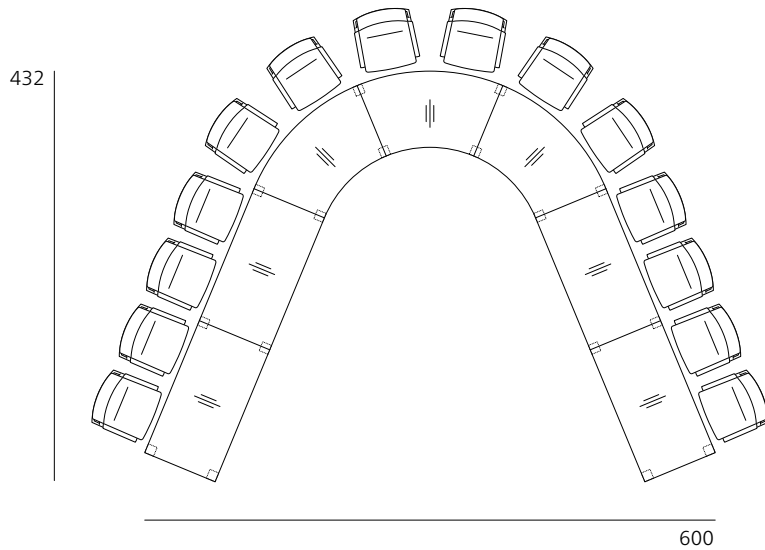

16 Personen

1 x 640/00, 120x210
1 x 640/71, 120x150
1 x 640/81, 120x150

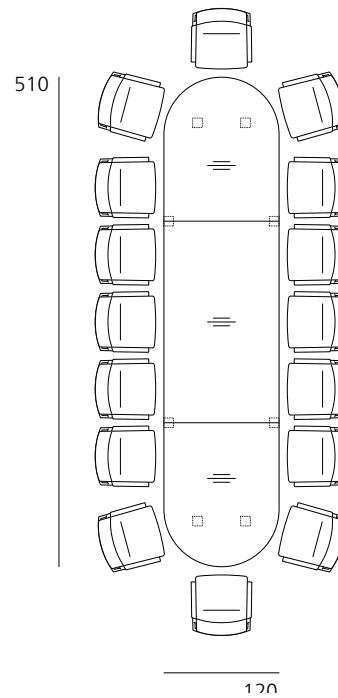

16 Personen

8 x 640/11, 80x155, 30°

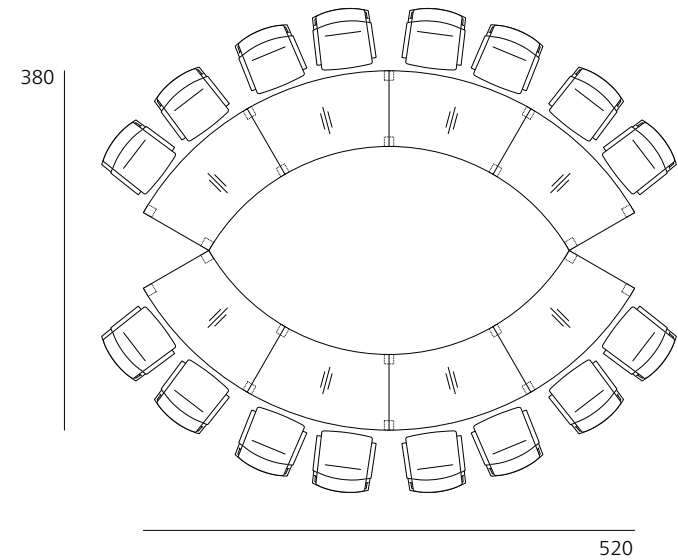

Palette. Programm 640. Modelle und Maße / Beispielkonfigurationen.

Wilkhahn

16 Personen
8 x 641/11, 80x155, 30°

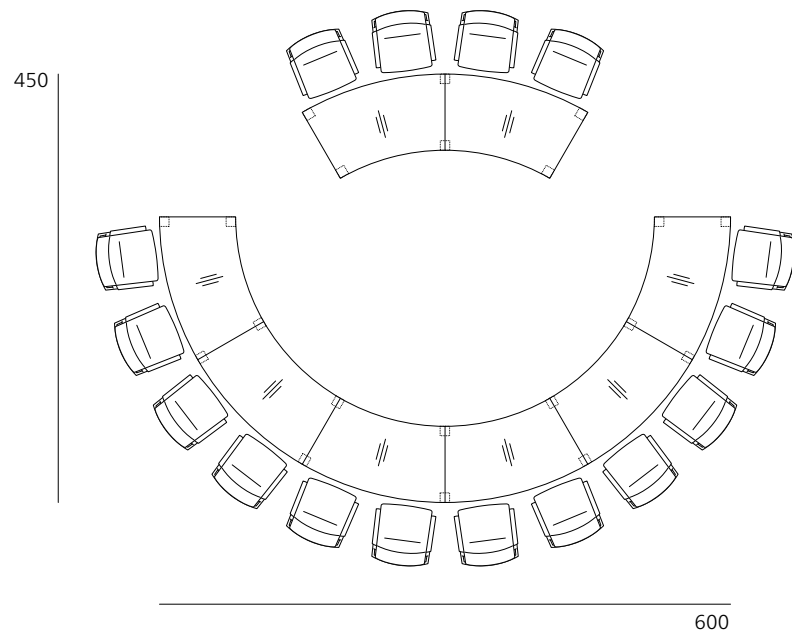

12 Personen
4 x 641/11, 80x177, 90°

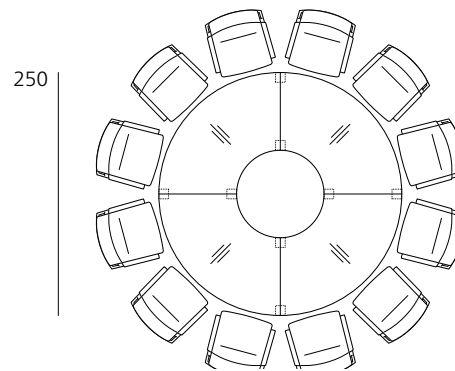

24 Personen
12 x 641/11, 80x155, 30°

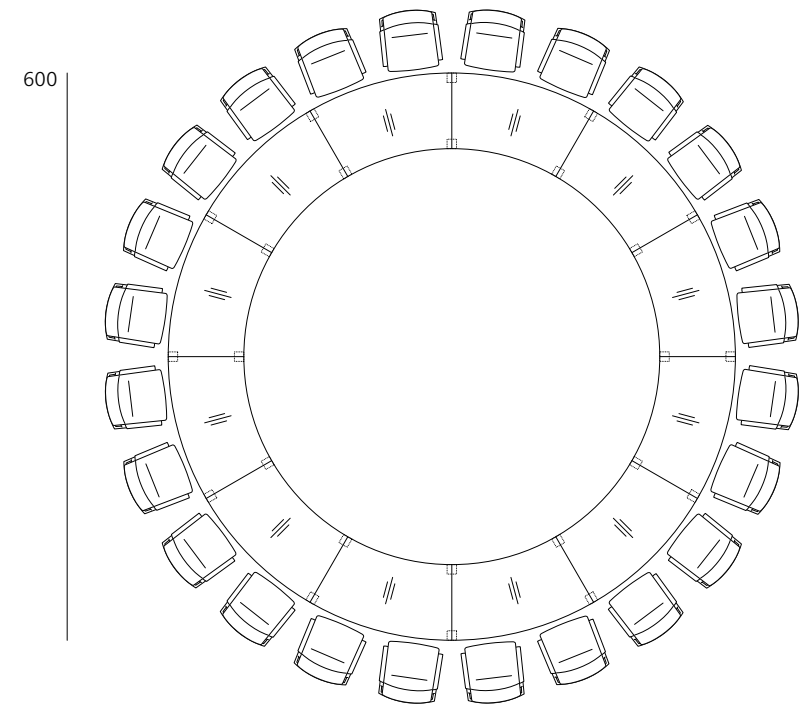

Palette. Programm 640. Modelle und Maße / Beispielkonfigurationen.

Wilkhahn

16 Personen
8 x 641/11, 80x153, 45°

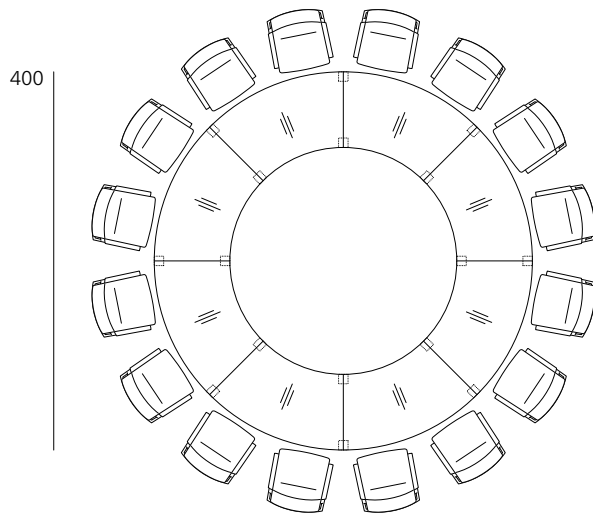

14 Personen
1 x 644/11, 180x90
1 x 644/21, 180x90
5 x 644/31, 180x90

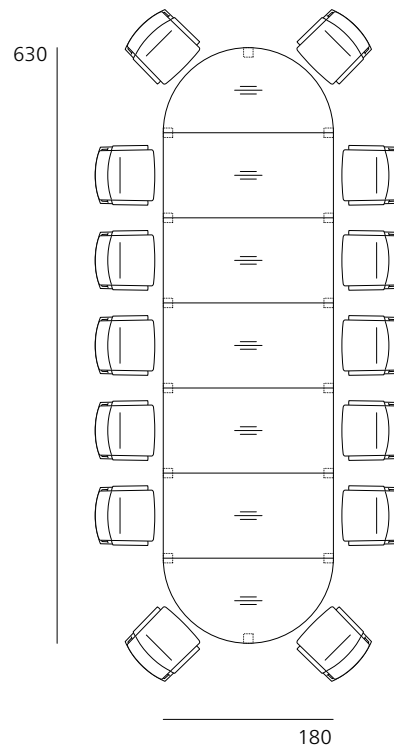

22 Personen
1 x 645/51, 100/150x160
1 x 645/61, 100/150x160
3 x 644/71, 150x130

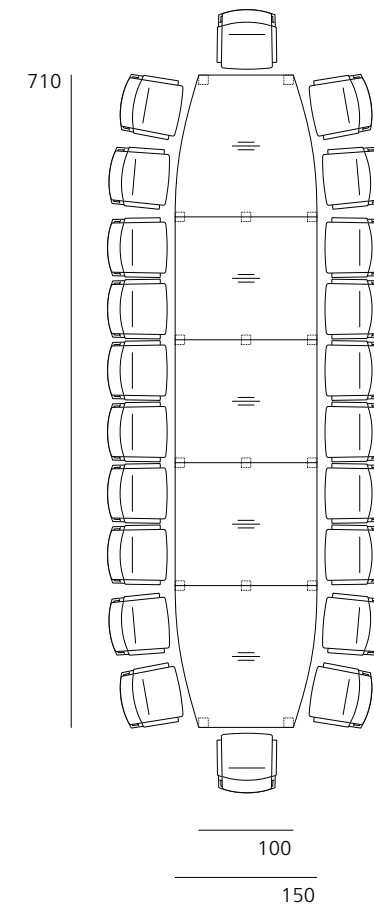

10 Personen
1 x 644/51, 90/120x150
1 x 644/61, 90/120x150

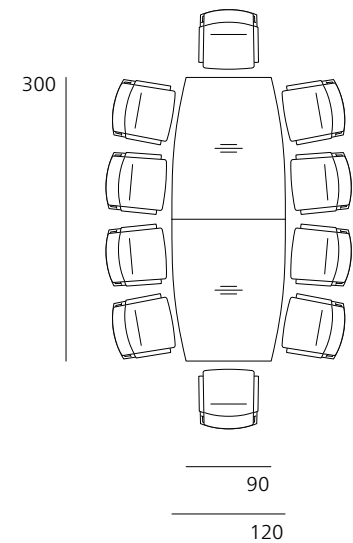

Palette. Programm 640. Awards / Normen / Zertifikate.

Wilkhahn

Awards



Zertifikate Produkt / Normen Produkt



ANSI/BIFMA X5.5

Zertifikate Unternehmen, Mitgliedschaften



Umwelt und Produkt

Zukunftssichere Variabilität, Dauerhaftigkeit und werthaltige Wertstoffe

Die reduzierte Gestaltung vermittelt eine Wertigkeit, die wie für die Ewigkeit gemacht erscheint, und bietet gleichzeitig eine nahezu unbegrenzte Nutzungsdauer. Jeder Tisch, jedes Modul kann immer wieder eine neue Aufgabe übernehmen. Damit die Qualität hält, was die Gestaltung verspricht, werden ausschließlich dauerhafte und langlebige Materialien eingesetzt:

- Die Tischplatten bestehen aus biegesteifen Spanstäbchenplatten, deren Kern aus vertikal verleimten Massivholzleisten gebildet wird, die robusten Anleimer bestehen ebenfalls aus nachwachsendem Massivholz. Sie erlauben eine zargen- und rahmenlose Tischkonstruktion.
- Als Oberflächen werden natürliche Materialien wie Linoleum, Schichtstoffe und Echtholzurniere eingesetzt. Furnierte Platten sind mit lösemittelarmem Wasserlack geschützt.
- Die Tischbeine aus Aluminiumstrangpressprofil und die Verriegelungsmechanik aus Stahl bestehen teils aus bereits recyceltem Werkstoff und können nach einer langen Lebensdauer komplett in den Materialkreislauf rückgeführt werden. Durch die ausschließlich mechanischen und sehr einfach zu lösenden Verbindungen ist Palette äußerst reparaturfreundlich.

Seit 17 Jahren im Markt, gilt Palette inzwischen als Klassiker unter den variablen Tischprogrammen. Sollten die Tischplatten nach langer Nutzungsdauer unerwünschte Gebrauchsspuren aufweisen, können sie von Wilkhahn wieder aufgearbeitet oder ausgetauscht werden.