

# Wilkhahn

Contas. Programm 540.





Contas.

Schnörkellos. Leichtfüßig.  
Verblüffend funktional.

Der Erfolg von Schulung, Qualifikation und Weiterbildung hängt maßgeblich davon ab, ob die Einrichtung diese Prozesse unterstützt. Wechselnde Gruppengrößen und Methoden erfordern eine variable Anpassung der Tischkonfigurationen, je nachdem, was gerade im Raum stattfinden soll. Und: Durch die Qualität der Einrichtung wird die Wertschätzung beeinflusst, die der Personal- und Unternehmensentwicklung beigemessen wird.

Bei Contas macht sich die Investition in eine intelligente, qualitätsvolle und langlebige Einrichtungslösung schnell bezahlt. Denn das bis ins Detail durchdachte Tischsystem überzeugt durch seine klare und hochwertige Gestaltung, die auch im Konferenzraum ein gute Figur macht und den hohen Stellenwert des Themas betont. Darüber hinaus bietet es interessante Kostenvorteile bei der Bewirtschaftung:

Ob Einzeltische, verkettete Tischanlagen, U-Form oder Blockstellung – Contas-Tischanlagen lassen sich im Handumdrehen und werkzeugfrei an Teilnehmerzahl, Methodik und Raumform anpassen. Der patentierte Verkettungsmechanismus und die raffinierte Integration aller Funktionen sparen dabei Zeit und Geld. Das Gestell ist grundsätzlich glanzverchromt, als Oberflächen stehen Schichtstoffe, Furniere und Linoleum zur Wahl.



# Contas. Programm 540. Technische Einzelheiten.

# Wilkhahn

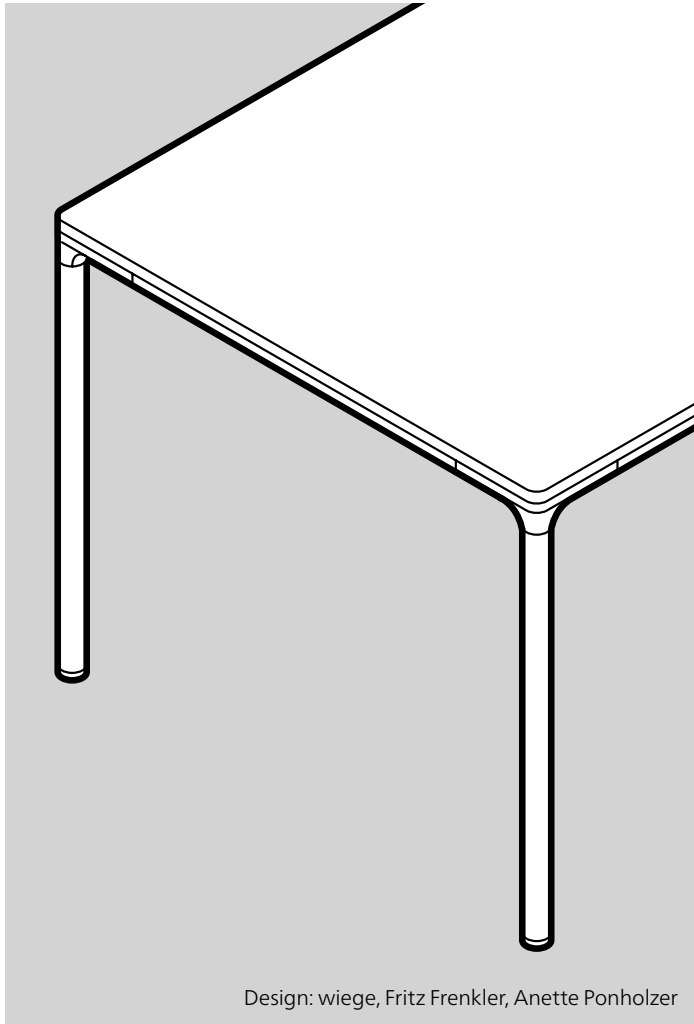

Design: wiege, Fritz Frenkler, Anette Ponholzer

## Funktion

Leichtes und flexibles Konferenz-Tischsystem zum Einsatz in variabel nutzbaren Konferenz-, Seminar- und Schulungsräumen. Bestehend aus Einzeltischen, wahlweise klapp- und stapelbar, und Einhängelplatten, die sich durch eine patentierte schwenkbare Knotenplatte werkzeugfrei, schnell und einfach zu unterschiedlichen Konfigurationen verketten lassen.

## Gestell

Beine aus Rundrohr  $\varnothing$  38 mm, glanzverchromt oder beschichtet. Stellgleiter (bei Klapptischen mit Klemmschuh) aus Polyamid in der Farbe Schwarz für weiche (Standard) und aus Polyurethan in der Farbe Schwarz für harte Böden (bei Bestellung bitte angeben). Wahlweise als stapelbare Ausführung (integrierter Stapelpuffer) mit nach innen abklappbaren Tischbeinen, die mittels in der Tischplatte eingelassener Beinraasterung arretiert werden. Beinraasterung aus Polyamid in der Farbe Schwarz. Knotenplatte bei Tischen und Einhängelplatten aus Zinkdruckguss glanzverchromt oder beschichtet. Knotenplatte der Einhängelplatten mit Stapelpuffer und Arretierplatte. Tische ausgerüstet mit Tisch-Tisch-Verbindern.

## Trägermaterial Tischplatte

Spanstäbchenplatte mit geradem, verdecktem Umleimer.

## Plattengruppe 1 – Schichtstoff

Plattenstärke 34 mm  
Schichtstoff nach Wilkhahn-Farb- und -Oberflächenmuster mit Buchenumleimer, natur geölt.

## Plattengruppe 2 – Furnier

Plattenstärke 34 mm  
Variante 1:  
Buche-, Eiche- oder Eschefurnier nach Wilkhahn-Farbtönenmuster mit Umleimer, weitestgehend farbgleich mit dem Furnier.  
Variante 2:  
Ahorn-, Nussbaum- oder Ulmefurnier sowie Wilkhahn-Furnier Mocca nach Wilkhahn-Farbtönenmuster mit Umleimer, weitestgehend farbgleich mit dem Furnier.

## Furnierausführung

Die Furniere werden im Standard als geschobene Furnierblätter verarbeitet.

Klarlackversiegelte Oberflächen:  
offenporig: Eiche-, Esche-, Nussbaum- und Ulmefurnier sowie Wilkhahn-Furnier Mocca  
geschlossenporig: Ahorn-, Buchefurnier.  
Wuchsmerkmale in definierten Grenzen zulässig.

## Plattengruppe 3 – Linoleum

Plattenstärke 35 mm  
Linoleum nach Wilkhahn-Farbtönenmuster, mit Buchenumleimer, natur geölt.

Für die in der Preisliste gezeigten Formate sind weitere Oberflächen auf Anfrage erhältlich.

## Sichtblenden

Aluminium-Rahmen, Silber seidenmatt beschichtet, mit transparentem Gewebe in der Farbe Anthrazit bespannt. Griffe aus Polyamid in der Farbe Schwarz.

## Normen

Die Contas-Tische entsprechen der DIN EN 527.



www.tuv.com  
ID 1000000000



**Achten Sie bitte bei Nachbestellungen darauf, ob Ihre Tischplatten geschobenes oder gestürztes Furnier aufweisen.**

Technische Änderungen vorbehalten.

# Contas. Programm 540. Produktausführungen.

# Wilkhahn

## Plattengruppen



Schichtstoff, Furniervariante 1 oder 2, Linoleum,  
alle Oberflächen finden Sie in unserem Mediacenter

**Schichtstoff.** Das Material wird hergestellt, indem Cellulose- und Dekorpapierlagen sowie Harz mit Hitze und Druck verpresst werden. Dies erzeugt eine ungemein widerstandsfähige Oberfläche, die in vielen Farben gestaltet werden kann. Schichtstoff empfiehlt sich vor allem in Bereichen, in denen die Tische hohen Beanspruchungen unterliegen, z. B. durch häufiges Umbauen.

**Holz furniere.** Naturholz ist lebendig: in seinem visuellen Eindruck und in seiner Veränderung über die Jahre hinweg. Je nach Holzart und Helligkeit mal mehr, mal dezenter. Wer Wert auf hohe Gleichmäßigkeit legt, greift auf Beizungen oder aber auf industriell hergestelltes Furnier (z. B. Mokka) zurück.

**Linoleum.** Das Material besteht aus Leinöl und Naturharz, das auf einer Trägerschicht aufgebracht und matt glänzend schutzlackiert ist. Es ist nicht nur haptisch höchst angenehm, sondern wirkt auf natürliche Weise anti-statisch. Es bleiben kaum Fingerabdrücke oder Staub haften. Über die Jahre gewinnen Linoleum-Tischplatten eine charakteristische Patina.

Unsere aktuelle Materialkollektion finden Sie in unserem Mediacenter

## Gestellausführungen

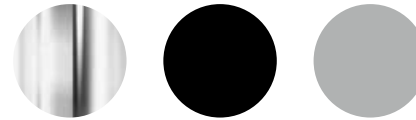

Stahlrohr glanzverchromt, schwarz oder silberseidenmatt beschichtet  
(Zargen sind mit gleicher Oberfläche aus Aluminium gefertigt)

Die digitalen Muster weichen von den Originaltönen ab.

# Contas. Programm 540. Zubehör und Sonstiges.

## Wilkhahn



Faszinierend und praktisch sind die stapelbaren Klappptische: Den Tisch auf die Platte legen, Tischbeine durch kurzes Drehen lösen, hochziehen, einklappen und in den integrierten Aufnahmen arretieren. Dabei werden automatisch Stapelpuffer freigelegt, die eine rutschfeste Auflage für den nächsten Tisch bieten.



**246/75** Transportwagen zur Aufnahme von fünf Klappptischen 540/15 (Tischtiefe 75 cm)

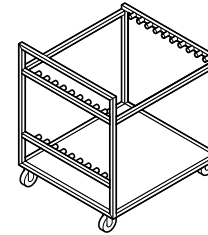

**546/90** Transportwagen zur Aufnahme von fünf Klappptischen 540/25 (Tischtiefe 90 cm)

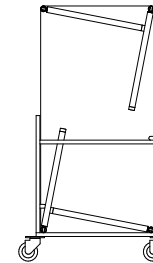
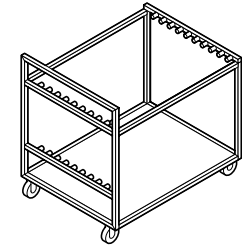

81

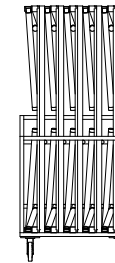

71

94

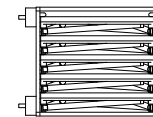

81

71

546/75

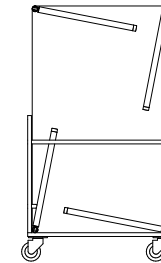

94

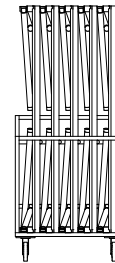

71

94

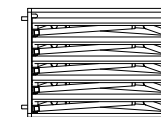

94

71

546/90

# Contas. Programm 540. Zubehör und Sonstiges.

# Wilkhahn



Der patentierte Eckbeschlag der Systemtische ist das Herzstück von Contas: Die Verbindungsplatte lässt sich einfach ausschwenken, um eine oder auch zwei Einhängelplatten aufzunehmen. Dadurch können komplexe Tischanlagen schnell und werkzeugfrei aufgebaut, verändert und wieder demontiert werden.



In die Rahmenprofile einsteckbare Tischverbinder ermöglichen die direkte Verkettung von Einzeltischen, etwa in Blockstellung, und eine beidseitige Fixierung der 90°-Einhängeplatte.

**541/15** Eihängeplatte  
Plattentiefe 75 cm

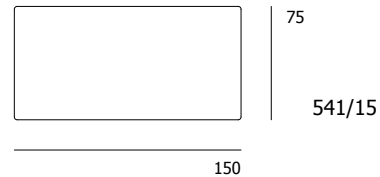
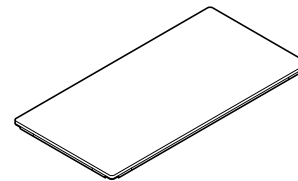

**541/25** Eihängeplatte  
Plattentiefe 90 cm

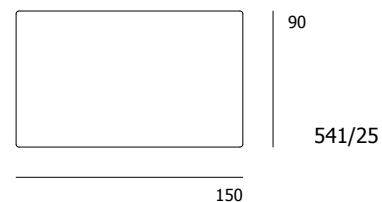
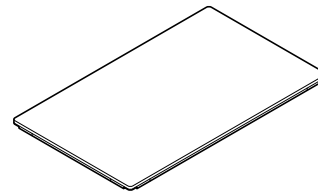

**549/02** Sichtblende

Länge 65, H 40, für das Modell 540/11 und Stirnseiten der Modelle 540/15 und 540/18

**549/03** Sichtblende

Länge 80, H 40, für die Stirnseiten der Modelle 540/25 und 540/28

**549/04** Sichtblende

Länge 140, H 40, für die Modelle 540/15 und 540/25

**549/05** Sichtblende

Länge 170, H 40, für die Modelle 540/18 und 540/28

**549/10** Sichtblende

Länge 148, H 40, für die Modelle 541/15 und 541/25

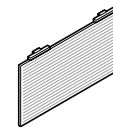

**549/20** Tisch-Tisch Verbinder



**549/21** Tisch-Einhängeplatte Verbinder



# Contas. Programm 540. Modelle und Maße.

Wilkhahn

540/11

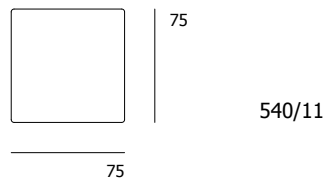
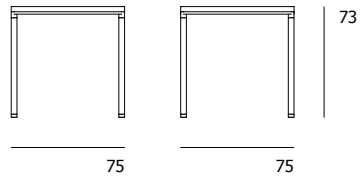
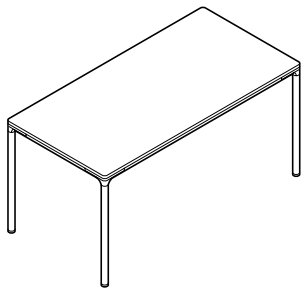

540/11

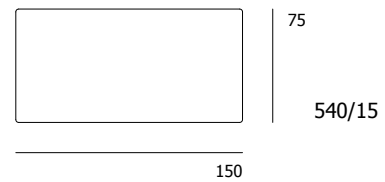
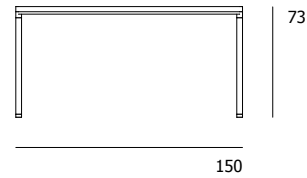

540/15

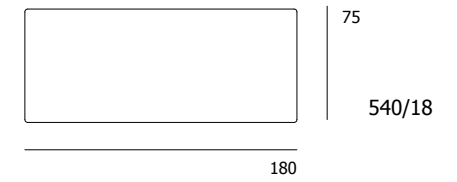
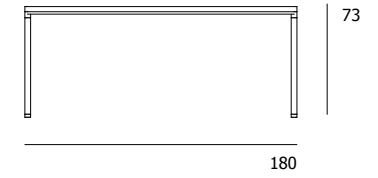

540/18

540/15

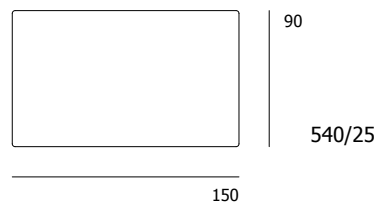
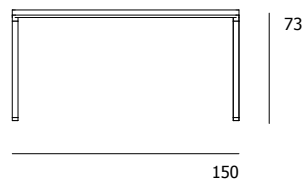
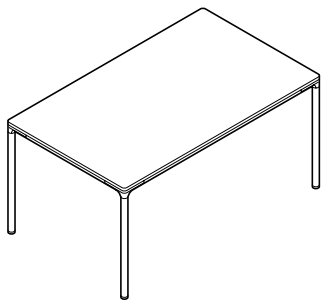

540/25

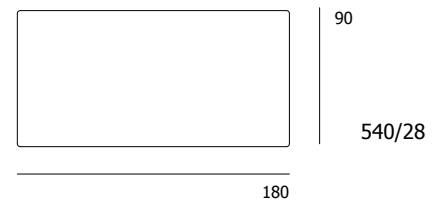
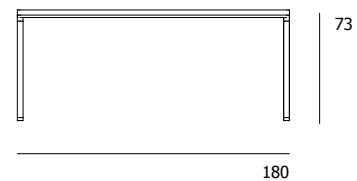

540/28



# Contas. Programm 540. Awards / Normen / Zertifikate.

# Wilkhahn

## Awards



## Zertifikate Produkt / Normen Produkt



DIN EN 527

## Zertifikate Unternehmen, Mitgliedschaften

