

Wilkhahn

Confair Falttisch.
Programm 440.





Confair Falttisch.

Dynamisch. Raumsparend.
Formvollendet.

Mit Confair-Falttischen wird die unterschiedliche Nutzung intelligenter konzipierter Konferenz- und Kommunikationsräume zum Kinderspiel. Ohne Werkzeug, ohne Ver- und Entriegelungsprozeduren und ohne Spezialwissen lassen sich die mobilen Falttische von nur einer Person bewirtschaften und neu konfigurieren. Über Schnappverschlüsse können die Tische in jeder Richtung verkettet werden. Werden etwa variable Raumtrennwände eingesetzt, dann verwandeln sich Besprechungs- oder Projektarbeitstische im Handumdrehen zu einer großen Konferenzanlage. Wie schön, dass sich bei den Confair-Falttischen die Investition in eine überzeugende Einrichtung so rasch amortisiert ...

Die geniale Mechanik und die großen, mit Feststellbremsen ausgestatteten Räder sind dafür ebenso Voraussetzung wie die elegante Gestaltung und hochwertige Materialien. Das eine sorgt für kinderleichte Bedienung und Mobilität. Das andere unterstützt Kommunikationskultur auf hohem Niveau: vom Besprechungs- und Projektarbeitsraum bis in die Vorstandsetage. Auf Wunsch sorgen Kabelkanäle, Steckverbindungen und innovative Einbauboxen für einen faszinierend einfachen, interaktiven Zugang zur modernen Medientechnik. Damit gelingt die perfekte Synthese aus dynamischer Raumnutzung, ästhetischer Klasse und modernster technischer Funktionalität.



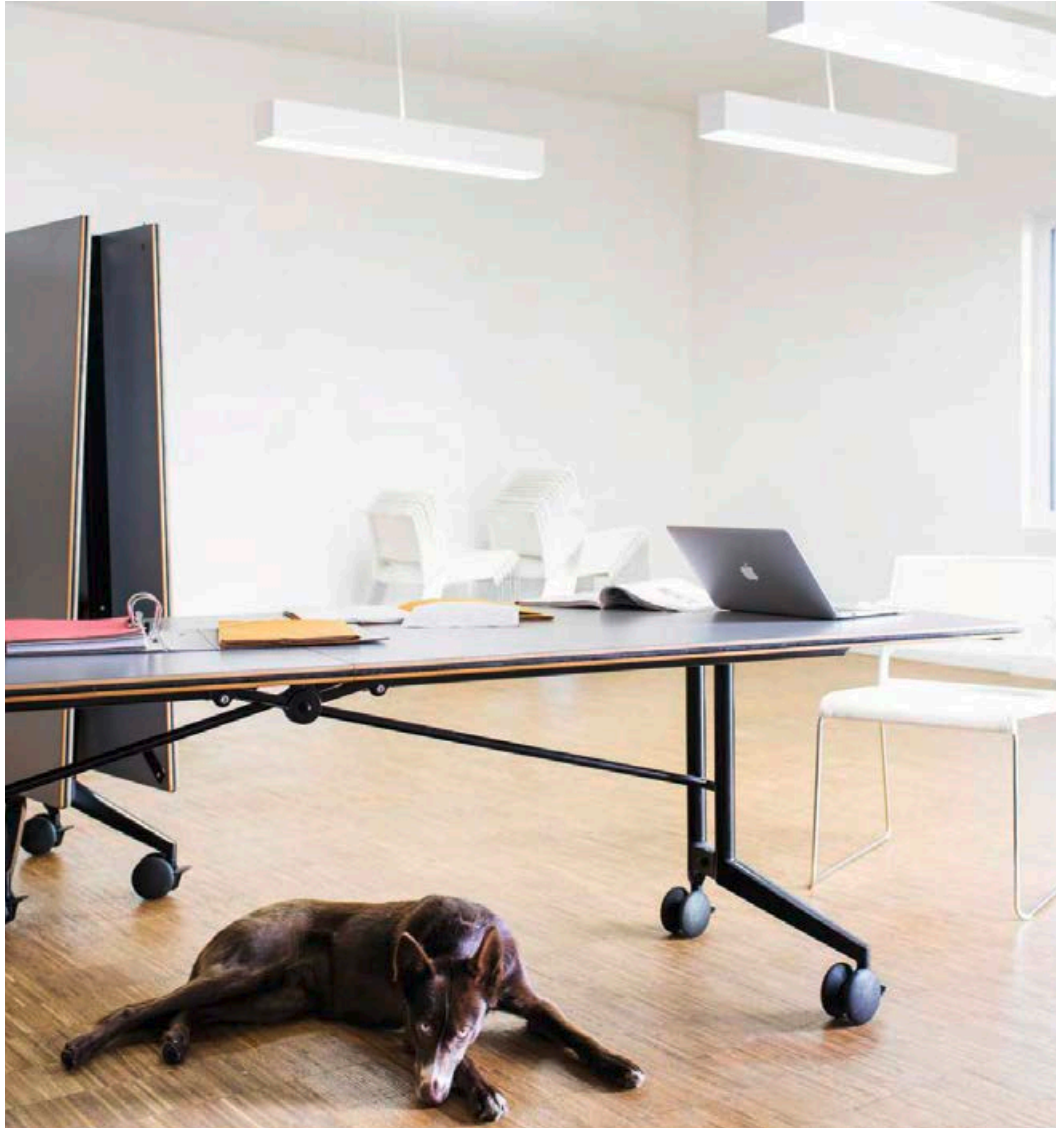

Confair Falttisch. Programm 440. Technische Einzelheiten.

Wilkhahn

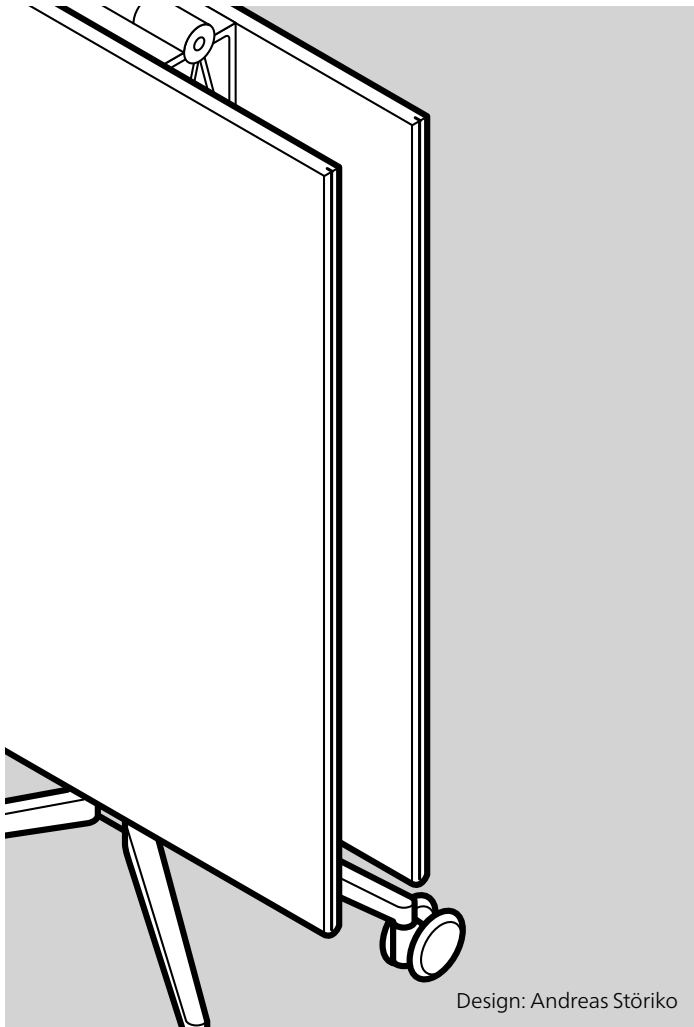

Funktion

Mobiles, faltbares und verkettbares Tischprogramm zur selbstorganisierten, dynamischen Nutzung von Konferenz- und Kommunikationsräumen. Mit einem einzigen Griff lassen sich bis zu drei Meter lange, tonnenförmige oder rechteckige Tische auseinander- und wieder zusammenfallen – und auf Wunsch per Tisch-Tisch-Verbinder zu Konferenzanlagen verketteten. Durch großdimensionierte Räder Mobilität auch innerhalb von Gebäudestrukturen. Arretierung durch Feststellbremse. Dadurch minimaler Aufwand bei der Bewirtschaftung von Konferenzräumen. Ideal für hochwertig gestaltete Konferenzräume, die unterschiedlich genutzt werden sollen, und als „freier Spieler“ in Kombination mit dem Tischprogramm Logon für variabel teilbare Konferenzräume sowie mit Timetable für anspruchsvolle Schulungs- und Seminarbereiche.

Gestell

Fußausleger aus Aluminiumdruckguss, glanzverchromt, poliert oder in den Farben Silber seidenmatt oder Schwarz beschichtet. Standrohre und Zargen Aluminiumprofil, natur eloxiert oder entsprechend dem Fußausleger beschichtet, bei Fußausleger glanzverchromt in der Farbe Schwarz beschichtet. Standrohre optional glanzverchromt erhältlich. Verbindungsstange und T-Gelenk entsprechend der Standrohre und Zarge beschichtet, bei Standrohr und Zarge natur eloxiert in der Farbe Silber seidenmatt beschichtet. Verbindungsstange und T-Gelenk optional in glanzverchromt erhältlich. Feststellbare Rollen aus schwarzem Polyamid.

Trägermaterial Tischplatte

Spanstäbchenplatte mit balligem, verdecktem Umleimer mit integriertem Stoßprofil aus schwarzem Elastomer. Plattenausführung an der mittigen Stoßkante gerade, ohne Profil.

Plattengruppe 1 - Schichtstoff

Plattenstärke 26 mm
Schichtstoff nach Wilkhahn-Farb- und -Oberflächenmuster mit Buchenschichtholzumleimer, natur geölt.

Plattengruppe 2 - Furnier

Plattenstärke 26 mm
Variante 1:
Buchefurnier nach Wilkhahn-Farbtönen mit Buchenschichtholzumleimer oder Eiche- oder Eschefurnier nach Wilkhahn-Farbtönen mit Umleimer, weitestgehend farbgleich mit dem Furnier.
Variante 2:
Ahorn-, Ulme- oder Nussbaumfurnier sowie Wilkhahn-Furnier Mocca nach Wilkhahn-Farbtönen mit Umleimer, weitestgehend farbgleich mit dem Furnier.

Furnierausführung

Die Furniere werden im Standard als geschobene Furnierblätter verarbeitet.
Klarlackversiegelte Oberflächen:
offenporig: Eiche-, Esche-, Nussbaum- und Ulmefurnier sowie Wilkhahn-Furnier Mocca

geschlossenporig: Ahorn-, Buchefurnier.
Wuchsmerkmale in definierten Grenzen zulässig.

Plattengruppe 3 - Linoleum

Plattenstärke 27 mm
Linoleum nach Wilkhahn-Farbtönen, mit Buchenschichtholzumleimer, natur geölt.

Normen

Die Confair-Falttische entsprechen der Norm ANSI/BIFMA X 5.5.

Achten Sie bitte bei Nachbestellungen darauf, ob Ihre Tischplatte geschobenes oder gestütztes Furnier aufweisen.

Kantenprofile



Holzante ballig mit Stoßprofil



Kante gerade mit Stoßprofil

Technische Änderungen vorbehalten.

Confair Falttisch. Programm 440. Produktausführungen.

Wilkhahn



Gestell: komplett Silber seidenmatt beschichtet,
Tischplatte Eiche natur

Gestell: Aluminium poliert, natur eloxiert,
Tischplatte Linoleum

Plattengruppen

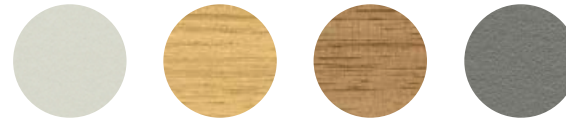

Schichtstoff, Furniervariante 1 oder 2, Linoleum, alle Oberflächen finden Sie in unserem Mediacenter

Schichtstoff. Das Material wird hergestellt, indem Cellulose- und Dekorpapierlagen sowie Harz mit Hitze und Druck verpresst werden. Dies erzeugt eine ungemein widerstandsfähige Oberfläche, die in vielen Farben gestaltet werden kann. Schichtstoff empfiehlt sich vor allem in Bereichen, in denen die Tische hohen Beanspruchungen unterliegen, z. B. durch häufiges Umbauen.

Holz furniere. Naturholz ist lebendig: in seinem visuellen Eindruck und in seiner Veränderung über die Jahre hinweg. Je nach Holzart und Helligkeit mal mehr, mal dezenter. Wer Wert auf hohe Gleichmäßigkeit legt, greift auf Beizungen oder aber auf industriell hergestelltes Furnier (z. B. Mokka) zurück.

Linoleum. Das Material besteht aus Leinöl und Naturharz, das auf einer Trägerschicht aufgebracht und matt glänzend Schutzlackiert ist. Es ist nicht nur haptisch höchst angenehm, sondern wirkt auf natürliche Weise anti-statisch. Es bleiben kaum Fingerabdrücke oder Staub haften. Über die Jahre gewinnen Linoleum-Tischplatten eine charakteristische Patina.

Fußausleger und Standrohre



Aluminium glanzverchromt oder poliert, schwarz oder silberseidenmatt beschichtet (Standrohre nicht poliert, dafür aber natur eloxiert möglich)

Die digitalen Muster weichen von den Originaltönen ab.
Unsere aktuelle Materialkollektion finden Sie in unserem Mediacenter.

Confair Falttisch. Programm 440. Tischkanten.

Wilkhahn

Kantenprofile

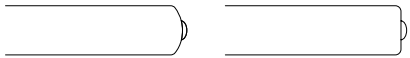

Standardausführung: ballig mit integriertem Stoßprofil,
Alternativ: gerade mit integriertem Stoßprofil

Kante ballig mit schwarzem Stoßprofil,
Plattenstärke 26 mm



Kante ballig mit weißem Stoßprofil,
Plattenstärke 26 mm



Kante lackiert, ballig mit schwarzem
Stoßprofil, Plattenstärke 26 mm



Kante gerade mit schwarzem Stoßprofil,
Plattenstärke 26 mm



Kante gerade mit weißem Stoßprofil,
Plattenstärke 26 mm



Confair Falttisch. Programm 440. Zubehör.

Wilkhahn



Integrierte Technikbox Basic



Integrierte Technikbox Basic



Einbauklappe Executive



Einbauklappe Executive



Integrierte Technikbox beidseitig



Integrierte Technikbox beidseitig



Einbauklappe Basic



Einbauklappe Basic



Integrierte Technikbox Move



Integrierte Technikbox Compact



Kabeldurchlass



Steckdosenleisten

Die mögliche Integration der Technikmodule nach Tischmodellen entnehmen Sie bitte der Preisliste.

Confair Falttisch. Programm 440. Modelle und Maße.

Wilkhahn

440/00

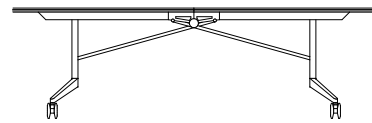
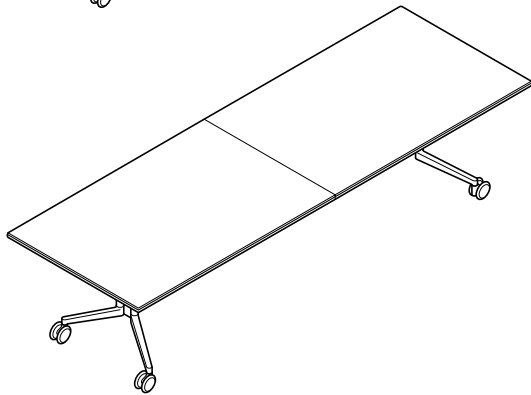
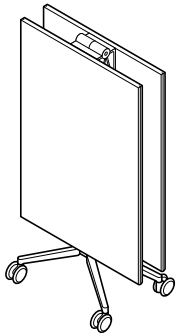

180 - 300

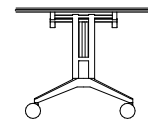

73

90 - 120

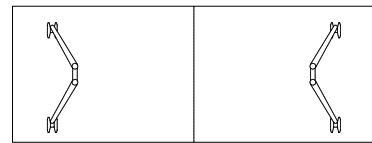

90 - 120

440/00

180 - 300

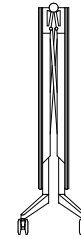

56

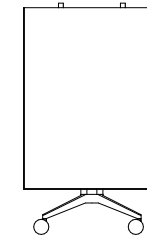

120 - 180

90 - 120

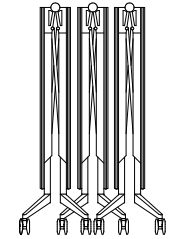

120 - 180

97

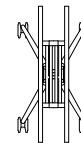

90 - 120

56

440/00

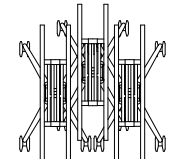

105 - 135

97

	Tiefe				
Breite	90	100	105	110	120
180	•	•	•	•	•
200	•	•	•	•	•
210	•	•	•	•	•
220	•	•	•	•	•
240	•	•	•	•	•
260	•	•	•	•	•
280	•	•	•	•	—
300	•	•	—	—	—

Confair Falttisch. Programm 440. Modelle und Maße.

Wilkhahn

440/2

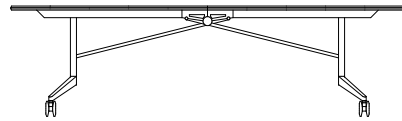
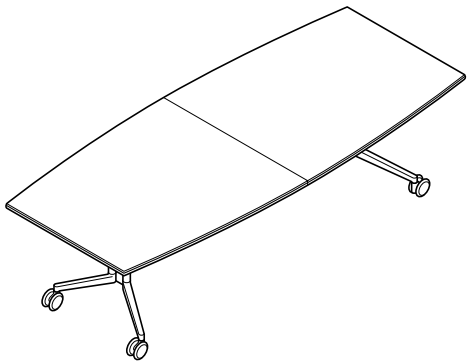
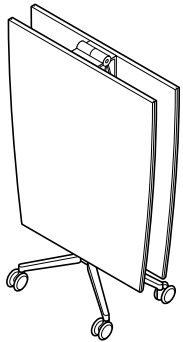

180 - 280

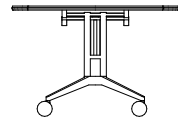

73

90/110 - 120

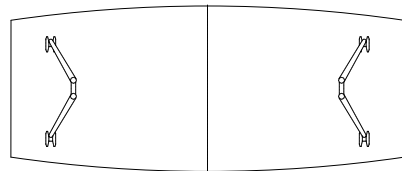

90/110 - 120

440/2

180 - 280



56

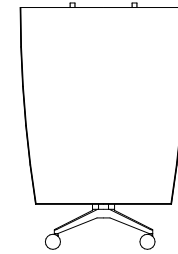

110 - 120

120 - 170

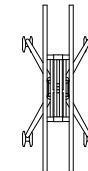

110 - 120

56

440/2

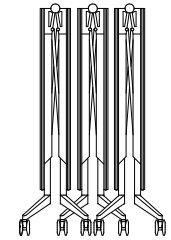

97

120 - 180

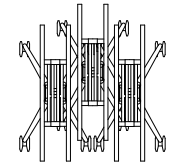

105 - 135

97

	Tiefe	
Breite	90/110	90/120
180	—	•
240	—	•
260	•	•
280	—	•

Confair Falttisch. Programm 440. Modelle und Maße / Beispielkonfigurationen.

Wilkhahn

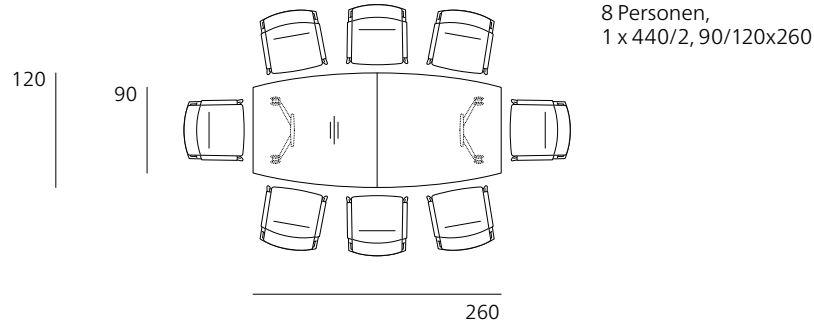

16 Personen,
1 x 440/00, 100x300
4 x 440/00, 100x240

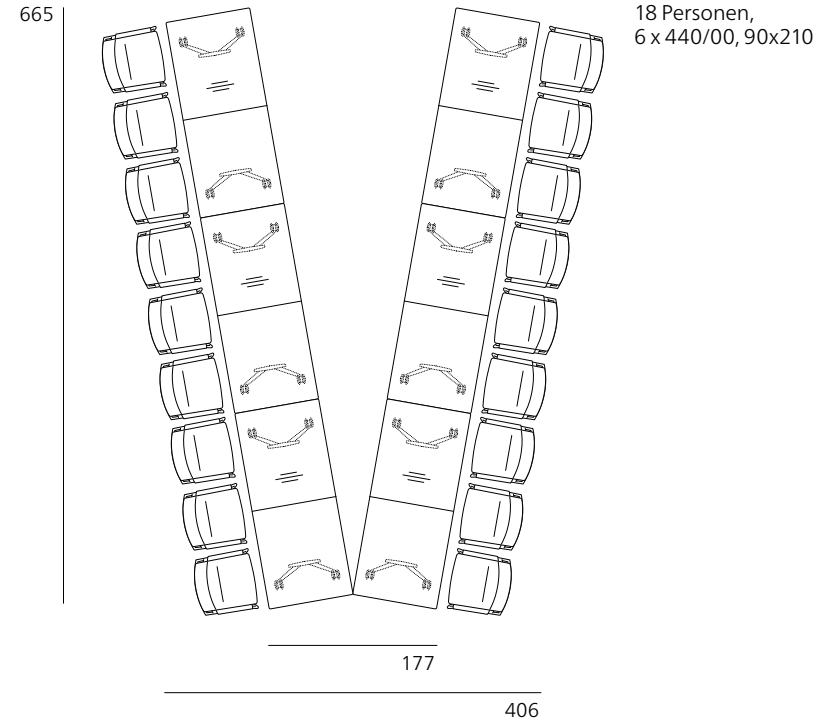
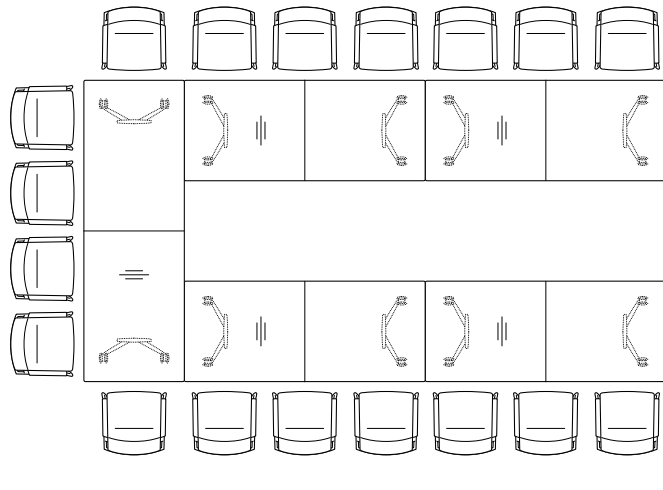

Confair Falttisch. Programm 440. Modelle und Maße / Beispielkonfigurationen.

Wilkhahn

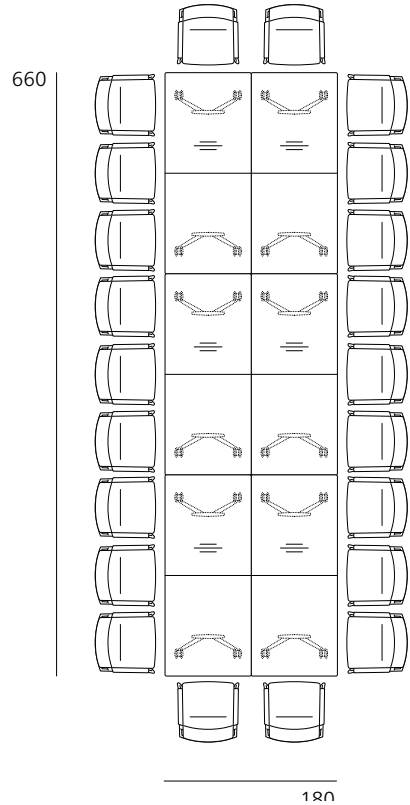

22 Personen,
6 x 440/00, 90x210

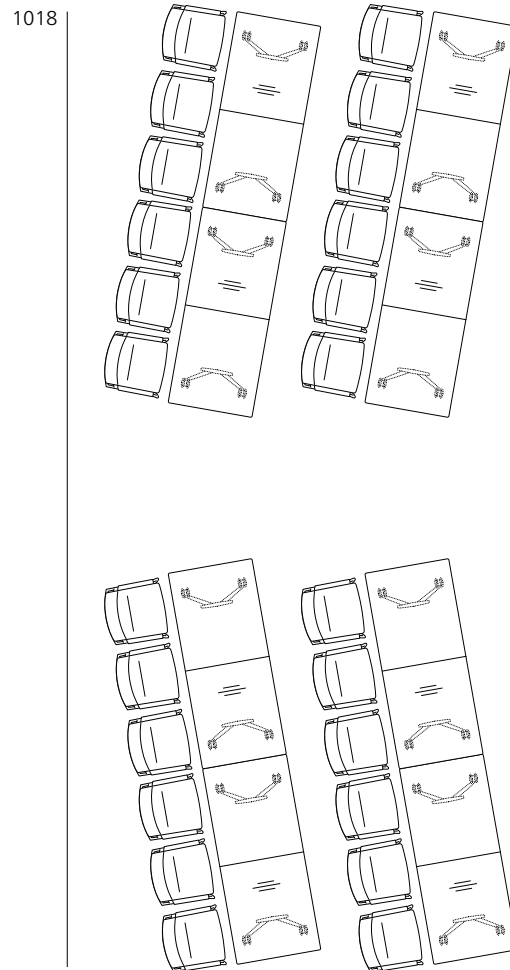

24 Personen,
8 x 440/00, 90x210

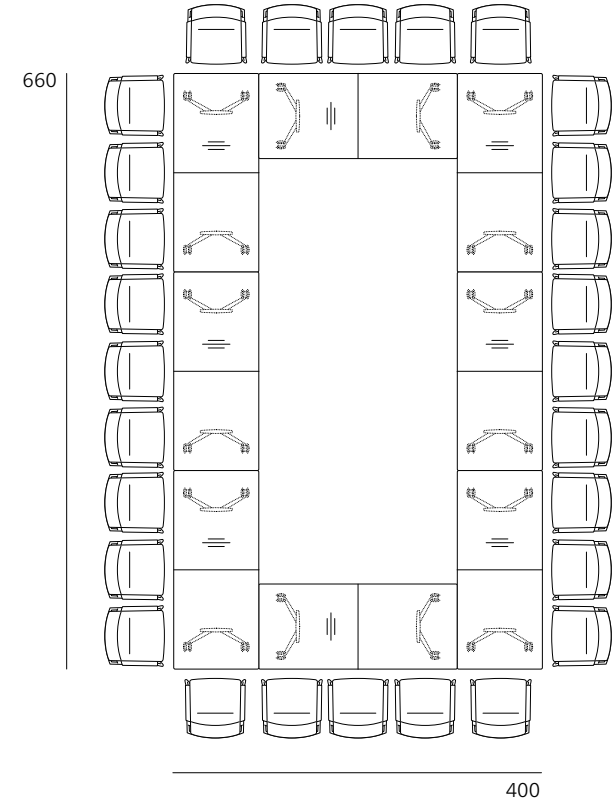

28 Personen,
8 x 440/00, 90x210

Confair Falttisch. Programm 440. Awards / Normen / Zertifikate.

Wilkhahn

Awards



Zertifikate Produkt / Normen Produkt



ANSI/BIFMA X5.5

Zertifikate Unternehmen, Mitgliedschaften



Umwelt und Produkt

Verdichtete Raumnutzung, Sortenreinheit, Servicefreundlichkeit

Das Programm Confair belegt eindrucksvoll, wie sich durch ein intelligentes Design, Funktions und Qualitätskonzept ökonomische, soziale und ökologische Verbesserungen erzielen lassen: Die Beteiligung an der Umgebungsgestaltung stellt den Menschen und seine Potenziale in den Mittelpunkt, die einfache, selbstorganisierte Handhabung senkt die Bewirtschaftungskosten und spart sowohl den Bau wie auch den Unterhalt sonst zusätzlich benötigter Räume ein und die ökologisch orientierten Wilkhahn-Designprinzipien verbinden eine lange Lebensdauer mit sorgfältiger Materialwahl sowie reparatur- und servicefreundlicher Konstruktion. Beispielhaft zeigt dies der Confair-Falttisch:

- Alle Bauteile wie Fußausleger, Standrohre und Zargen aus Aluminiumdruckguss und -strangpressprofilen und die Mechanikfeder aus Stahl verbinden Maßhaltigkeit mit hoher Belastbarkeit und sind zu 100 Prozent zu recyceln. Auch die vier feststellbaren Lenkräder aus bruchfestem und durchgefärbtem Polyamid sind auf maximale Nutzungsdauer ausgelegt.
- Die Tischplatten bestehen aus Spanstäbchenplatten mit Massivholzkanten. Als Oberflächen werden natürliche Materialien wie Linoleum, Schichtstoffe und Echtholzurniere eingesetzt. Furnierte Platten sind mit lösemittelarmem Wasserlack geschützt. Das integrierte Stoßprofil aus Polypropylen schützt die Kanten und beugt Beschädigungen vor.
- Alle Gestellelemente und die Platten sind verschraubt, so dass bei Verschleiß – etwa der Tischplatten – die Platten demontiert und aufgearbeitet oder erneuert werden können.

Das Programm Confair hat ganz neue Möglichkeiten geschaffen, Konferenzräume material- und energiesparend zu konzipieren, einzurichten und zu nutzen. Über die Langlebigkeit und Nutzungsqualität des Produktes hinaus hilft es dadurch, die Umweltbilanz eines Gebäudes insgesamt erheblich zu verbessern.

Unsere Umwelt-Produkt-Informationen finden Sie in unserem Mediencenter