

# Wilkhahn

Neos. Programa 180.





## Neos.

El concepto de la sillas giratorias Neos se basa en el principio del “sentado sin carné de conducir”, que Wilkhahn sigue de forma ejemplar desde hace 30 años:

- con el manejo sencillo e intuitivo de todas las funciones de ajuste, como altura del asiento y del respaldo, posición de los apoyabrazos y regulación del peso
- con la adaptación ergonómica y automática de la amplia y elástica coquilla del respaldo, así como del confortable acolchado del asiento a las distintas formas corporales
- y con el apoyo automático de los movimientos y cambios de postura frecuentes, estimulando la musculatura, el metabolismo y la circulación.

Con sólo dos teclas y la accesible manivela se permite el ajuste de Neos con gran facilidad y comodidad sin tener que levantarse.



## Patín Neos.

Los modelos de patín son el complemento ideal de las sillas giratorias Neos. Su calidad de diseño, su notable apariencia y la versatilidad en el tapizado, hacen del patín, independientemente de las sillas giratorias, una silla ideal de múltiple uso: como silla de visita en puestos de asesoramiento, o patín comfortable y de alta representatividad en salas de reuniones, o bien como silla apilable para seminarios y cursillos.

El patín consta de un fino armazón de tubo de acero cromado que va unido al soporte cromado del respaldo. En este armazón va atornillada, de forma invisible, la armoniosamente modelada coquilla del asiento que consta de una pieza y es completamente lisa. La distancia entre el soporte, que se estrecha hacia dentro, y la coquilla no es sólo un detalle estético: el soporte del respaldo sirve de asa y permite, a la vez, una adaptación elástica del respaldo. Esto, en combinación con el armazón elástico, proporciona una sensación de sentado altamente comfortable.



# Neos. Programa 180. Características técnicas.

# Wilkhahn



## **Función**

Sillas giratorias con sincronización automática. Al cambiar el peso del cuerpo, la inclinación del respaldo y del asiento se adaptan automáticamente a la posición del usuario que, a su vez, puede graduar la dureza del muelle por medio de una manivela. Al inclinarse aumenta proporcionalmente la fuerza de muelle. La inclinación del respaldo se puede bloquear en cuatro posiciones apretando una tecla. En sillas giratorias, altura de asiento regulable sin escalonamiento por muelle de gas según la norma DIN 4550. Regulación de la altura del respaldo en seis posiciones de 60 mm, en modelos con respaldo transparente, en vez de la regulación de la altura del respaldo, opcionalmente con apoyo lumbar escalonado en 60 mm. Todos los modelos con regulación de la profundidad del asiento en once posiciones desde 385 hasta 435 mm. Modelos con respaldo transparente igual que sillas giratorias. Patines: a juego con las sillas giratorias. Se trata de una silla confidente, de conferencia o de seminario, con coquilla flexible de una pieza, apilable hasta 5 sillas, con protección integral para el apilado y con un asidero en el respaldo. Cuando los modelos 183/3 y 183/5 van tapizados en piel 74 no son apilables.

## **Armazón**

### **Sillas giratorias**

Pie de cinco estrellas de poliamida reforzada con fibra de vidrio de color integrado en negro-gris, o de fundición de aluminio inyectado, pulido o cromado. Ruedas dobles frenadas según la norma DIN EN 12529 como ejecución estándar para suelos enmoquetados. Para suelos duros con recubrimiento gris de poliuretano (por favor indicarlo en el pedido). Opcionalmente con dispositivo para la descarga de electricidad estática (solamente en armazones pulido y cromado). La caja de la mecánica es de fundición de aluminio inyectado. La protección de la mecánica es de polipropileno de color integrado en negro-gris. El bastidor del asiento es de poliamida reforzada con fibra de vidrio de color integrado en negro-gris. Acabados de armazones véase abajo.

### **Silla de cajero**

Pie de estrella del programa 170 ON, adicionalmente con aro ajustable en altura, cromado, con tornillo de sujeción para la fijación, con ruedas dobles frenadas.

## **Patines**

Armazón de tubo redondo de acero de 22 mm diámetro, espesor 3 mm, cromado, con protección antivuelco, de poliamida negro-gris como ejecución estándar para suelos enmoquetados, opcionalmente con deslizantes de poliamida negro-gris (para suelos enmoquetados) o de poliuretano negro-gris (para suelos duros), opcionalmente con capa de fieltro adicional (por favor indicarlo en el pedido), el soporte del respaldo de fundición inyectado de zinc, cromado.

## **Asiento**

### **Sillas giratorias**

Coquilla de polipropileno de color integral en negro-gris o blanco. Acolchado: Base de goma-espuma conformada de poliuretano con soporte integrado de pelvis, intercambiable. Regulación de la profundidad del asiento: se puede regular individualmente desde 385 hasta 435 mm. El asiento se mueve de tal forma que el ángulo del soporte de la pelvis se adapta automáticamente a la coquilla del asiento.

## **Respaldo**

### **Sillas giratorias**

Respaldo de poliamida con recubrimiento de la coquilla de polipropileno, de color integrado en negro-gris o blanco. Acolchado: Base de goma espuma conformada de poliuretano, intercambiable. Modelo 181/6 con marco de respaldo de poliamida reforzada con fibra de vidrio, en color gris oscuro, revestido con tejido de poliéster transparente altamente resistente en color gris oscuro, gris claro o blanco, revestimiento inferior del marco de polipropileno en color gris oscuro, apoyo lumbar opcional de poliamida en color gris oscuro, con espuma integral incorporada.

# Neos. Programa 180. Características técnicas.

# Wilkhahn

## Asiento y respaldo

### Patines

Coquilla de asiento y respaldo de una pieza, de polipropileno elástico, de color integrado en negro-gris o blanco. Acolchado del asiento sujeto de forma invisible e intercambiable, compuesto de doble almohadillado de cartón duro y pieza de espuma conformada de poliuretano y tapizada. La ejecución del tapizado de respaldo opcional e intercambiable a juego con el tapizado del asiento. Modelo 183/3 en piel, no apilable. En el modelo 183 / 5 (no apilable), el acolchado del asiento y respaldo lleva una capa de vellón tapizados de piel y una platabanda lateral. Si el cliente lo desea, la coquilla del asiento y respaldo pueden ir tapizados de piel por detrás.

## Apoyabrazos

### Sillas giratorias

Apoyabrazos 3-D de poliamida reforzada de fibra de vidrio en color integrado negro-gris o blanco, con superficie de apoyo en poliuretano. Altura regulable en 100 mm y 50 mm en profundidad. Así mismo se pueden girar hacia dentro y hacia fuera hasta 15 grados.

### Patines

Superficie de apoyo sin PVC, con forma de tubo, de goma termo-plástica en color negro-gris o blanco. Modelo 183 / 5 lleva una superficie de apoyo de apoyabrazos, acolchado y tapizado en piel respunteada, u opcionalmente con apoyabrazos en madera maciza lacada natural en roble, arce o nogal.

## Normas

Las sillas giratorias cumplen la norma para sillas giratorias DIN EN 16139-L1, ANSI / BIFMA X 5.1. (excepto modelo 181/6) así como otras normas internacionales de sillas giratorias. Si se desea, el acabado puede cumplir NPR1813. Según acabados cumplirán la norma DIN EN 1335 para clases A o B.



Las sillas giratorias Neos cumplen los requisitos de "Ergonomía comprobada".



## Normas

Los patines cumplen la norma DIN EN 16139-L1 y DIN EN 13761.



# Neos. Programm 180. Variantes.

## Wilkhahn



Modell **181/71** Silla giratoria, respaldo de altura media, asiento y respaldo tapizados, con ruedas



Modell **181/6** Silla giratoria, respaldo de altura media, asiento tapizado, con ruedas, con apoyabrazos



Modell **183/3** Patín, respaldo de altura media, asiento tapizado, respaldo sin tapizar



Modell **183/5** Patín, respaldo de altura media, asiento y respaldo tapizados

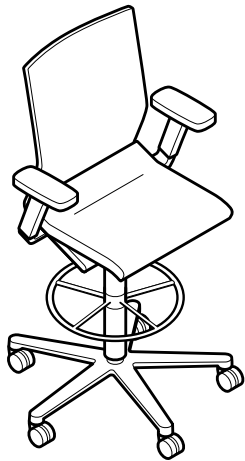

Modell **181/1** Silla de cajero, respaldo de altura media, asiento tapizado y respaldo transparente, con ruedas

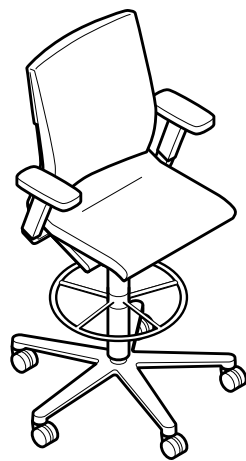

Modell **181/11** Silla de cajero, respaldo de altura media, asiento y respaldo tapizados, con ruedas

# Neos. Programa 180. Variantes de tapizado.

## Wilkhahn



Asiento y respaldo tapizados



Asiento tapizado y respaldo transparente, negro, gris claro o blanco



Asiento tapizado, respaldo sin tapizar



Asiento y respaldo tapizados



Asiento y respaldo tapizados, piel, apoyabrazos tapizados en piel

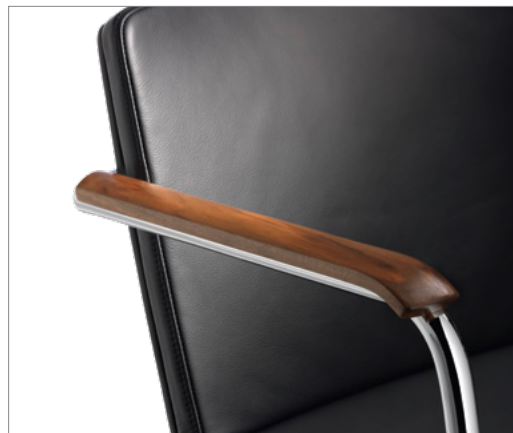

Asiento y respaldo tapizados, piel, apoyabrazos de madera

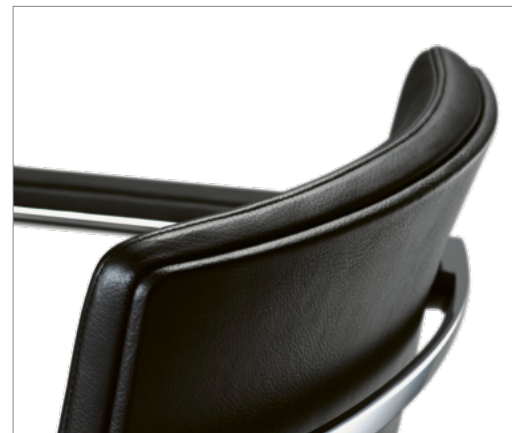

Asiento y respaldo tapizados en piel, parte posterior de la coquilla de asiento y respaldo totalmente tapizada en piel, apoyabrazos tapizados en piel

Puede encontrar nuestra actual colección de materiales en nuestro media center.



# Neos. Programa 180. Variantes de tapizado.

## Wilkhahn

**Tapizados (no todos los tapizados son aplicables para todas las versiones)**

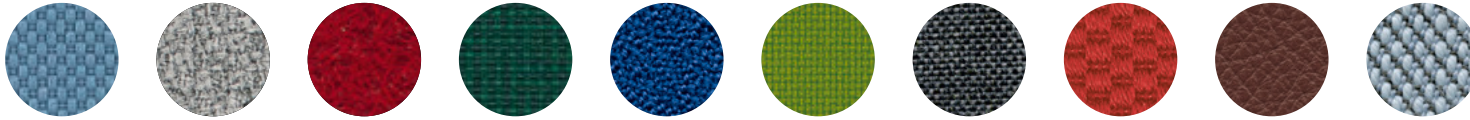

47 Nova | 54 Pitch | 60 Blend | 62 Bond | 63 Auris | 66 Lona | 68 Kvadrat Remix 2 | 69 Granit | 74 Piel | 91 Kvadrat Steelcut Trio 3 |  
para ver todos los tapizados y otros colores, visite nuestro media center

# Neos. Programa 180. Acabados de armazón.

Wilkhahn



Pie de estrella en material plástico



Pie de estrella de aluminio cromado



Pie de estrella de aluminio pulido



Pie de estrella de aluminio pulido brillante



Armazón cromado



Silla de patín, coquilla y apoyabrazos en color blanco



Silla de trabajo, coquilla y apoyabrazos en color blanco

Puede encontrar nuestra actual colección de materiales en nuestro media center.

# Neos. Programa 180. Acabados de armazón.

# Wilkhahn

## Acabados de armazón sillas giratorias

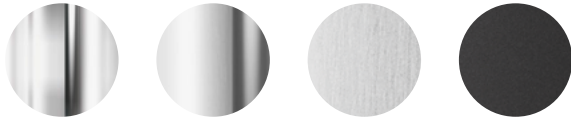

Aluminio cromado, pulido brillante o pulido, pies de estrella en material plástico negro/gris

## Coquilla de asiento y respaldo sillas giratorias



Negro/gris o blanco, marco del respaldo negro/gris

## Cubierta del marco sillas giratorias

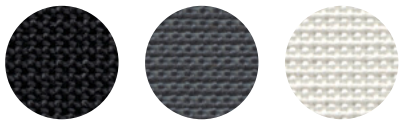

Negro/gris, gris claro o blanco

Puede encontrar nuestra actual colección de materiales en nuestro media center.

## Acabados armazón patines



Cromado

## Coquilla asiento y respaldo patines



Negro/gris o blanco

## Apoyabrazos de goma y superficie apoyabrazos patines



Apoyabrazos de goma: en material plástico color negro/gris o blanco. Apoyabrazos: roble, arce, nogal o piel

El muestrario de colores digital puede diferir del original.

# Neos. Programa 180. Accesorios y varios.

## Wilkhahn



Modell **181/6** Silla giratoria, respaldo de altura media, asiento tapizado, con ruedas, sin apoyabrazos

### Accesorios y varios no mostrados:

- Silla de patín con antivuelco de serie para suelos blandos
- Silla de patín con deslizantes suaves para suelos duros
- Silla de patín con deslizantes de fieltro adicionales para suelos de madera

**183** Carro de transporte para ocho patines apilables (Dimensiones en cm)

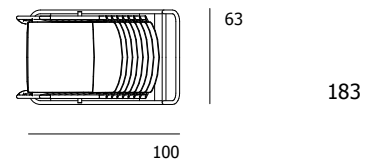
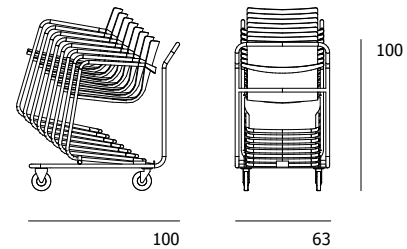
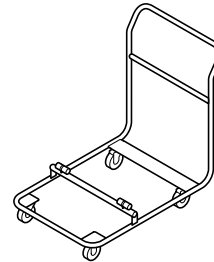

**186** Carro de transporte para ocho patines apilables

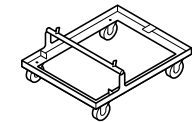

# Neos. Programa 180. Modelos y dimensiones.

# Wilkhahn

**181/71**  
Silla giratoria

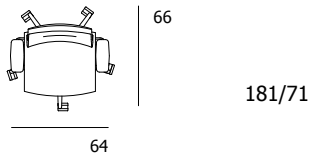
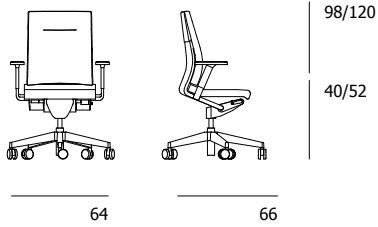

**181/71**  
sin apoyabrazos

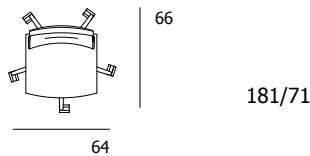
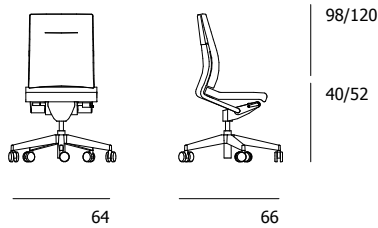

**181/6**  
Silla giratoria

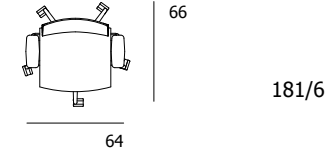
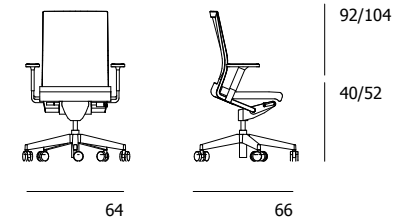

**181/6**  
sin apoyabrazos

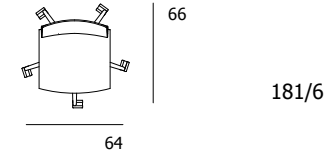
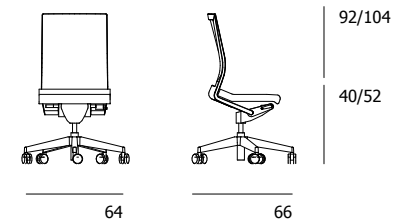

# Neos. Programa 180. Modelos y dimensiones.

# Wilkhahn

**181/11**  
Silla de cajero

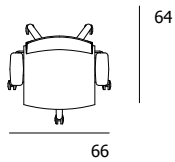
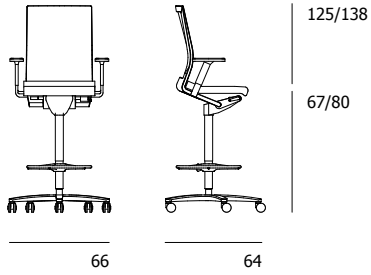
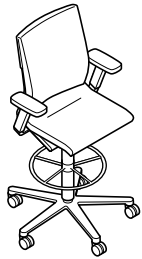

**181/11**  
sin apoyabrazos

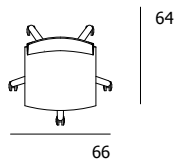
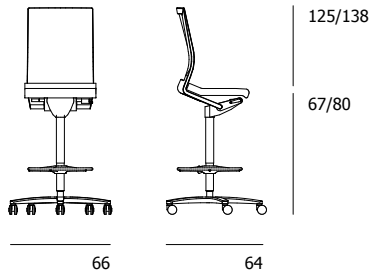

**181/1**  
Silla de cajero

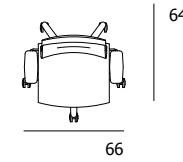
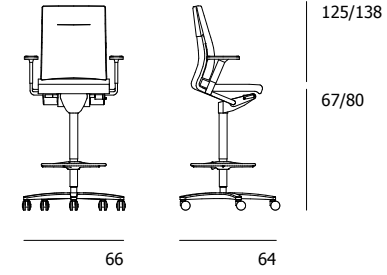
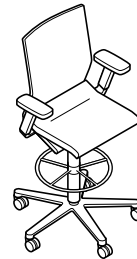

**181/1**  
sin apoyabrazos

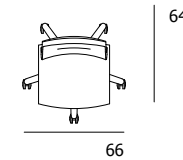
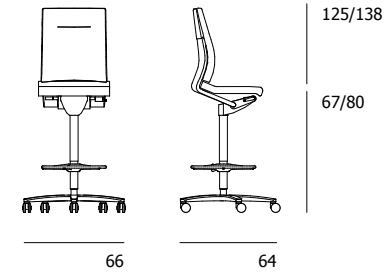

# Neos. Programa 180. Modelos y dimensiones.

# Wilkhahn

**183/3**  
Patín

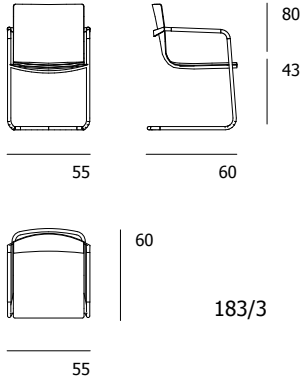
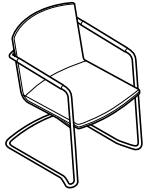

**183/5**  
Patín

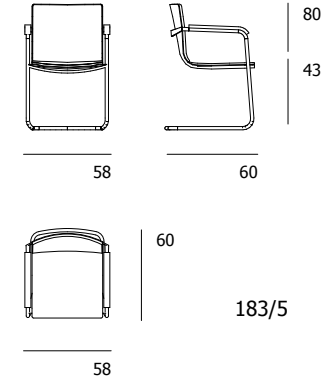
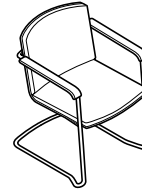

# Neos. Programa 180. Modelos y dimensiones.

# Wilkhahn

Al desplazarse el peso del usuario, se adapta automáticamente el ángulo del respaldo y del asiento a cualquier postura. La presión del muelle del respaldo se refuerza y facilita más apoyo al inclinarse. Mecánica con muelle de compresión, con placas oscilantes y soporte deslizante del asiento, para un ángulo de inclinación sin escalonamiento de  $95^\circ - 123^\circ$  entre el asiento y el respaldo. El respaldo se puede fijar en 4 posiciones.

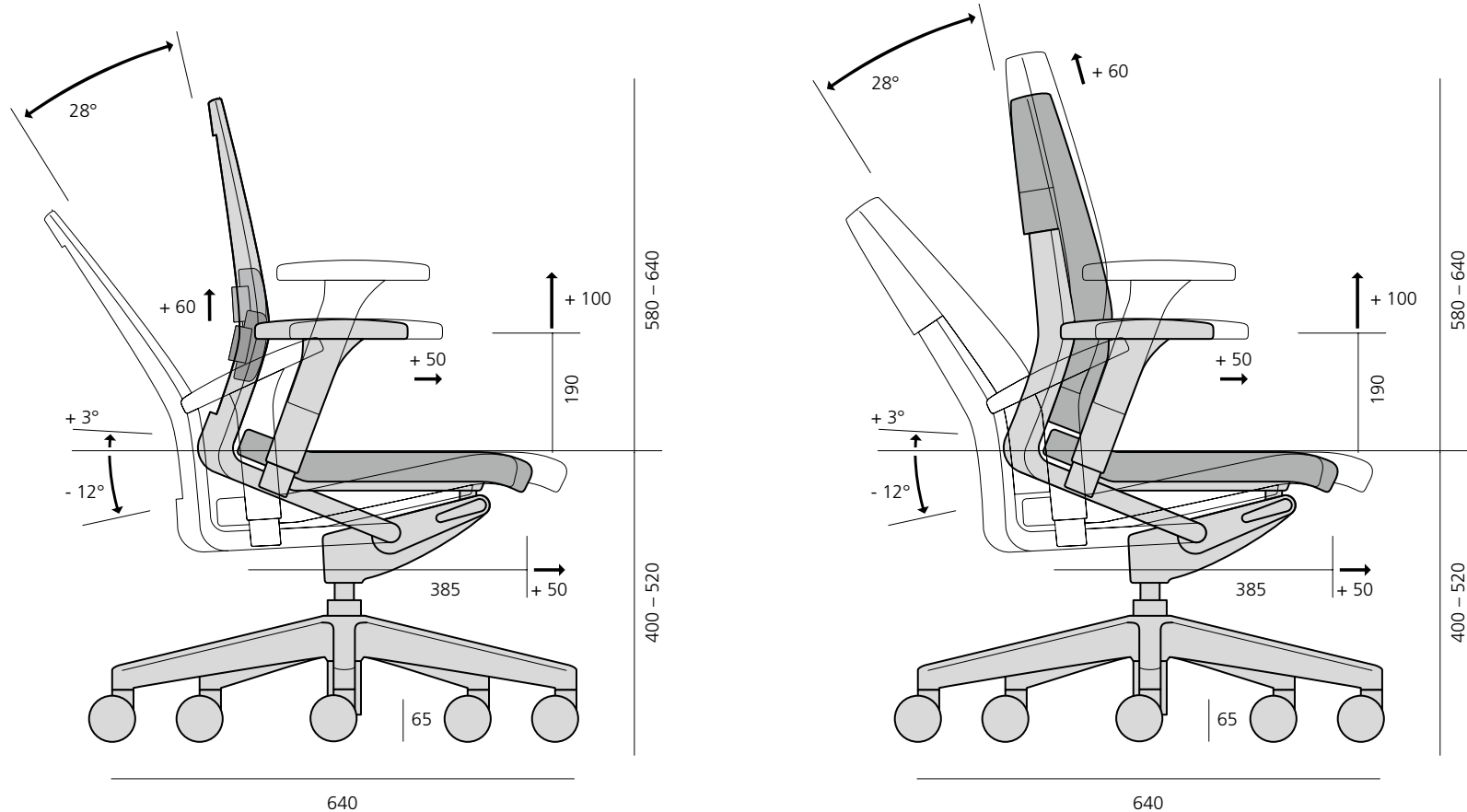



# Neos. Programa 180. Premios/normas/certificados.

# Wilkhahn

## Premios



## Certificados/Normas de producto



DIN EN 16139-L1 ANSI / BIFMA X 5.1 DIN EN 1335 DIN EN 13761

No todos los certificados/normas son aplicables para todas las versiones.

## Certificados de empresa, membresías



## Medio ambiente y producto

### Duradero, resistente al desgaste y fácil de reparar / mantener

El programa de sillas de oficina Neos fue desarrollado para el uso intensivo en puestos de trabajo utilizados por distintos usuarios. Con materiales resistentes, excelentes acabados, formas claras y un manejo sencillo se asegura una elevada calidad y duración de uso. La selección de materiales se basó en los siguientes criterios: reducción de peso, durabilidad, pureza material y capacidad de reciclaje. En el principio constructivo se tuvo en cuenta la capacidad de reparación y la facilidad de recambio de las piezas de desgaste.

- Los componentes sometidos a una gran carga están hechos de materiales que combinan una elevada precisión con la correspondiente estabilidad y robustez: los pies de estrella son de fundición de aluminio inyectado o bien de poliamida reforzada con fibra de vidrio; los soportes del asiento y los apoyabrazos también son de poliamida reforzada con fibra de vidrio (los apoyabrazos con suplemento de poliuretano); la caja de la mecánica es de fundición de aluminio inyectado e incorpora unas tapas de polipropileno teñido. La coquilla del asiento y la protección de la coquilla del respaldo son también de polipropileno, mientras que la propia coquilla del respaldo, al igual que el opcional marco del respaldo, son de poliamida reforzada con fibra de vidrio y teñida. Todos los componentes de aluminio y polipropileno pueden reciclarse al 100 %.
- Los acolchados del asiento y respaldo son de espuma de poliuretano libre de FCC, y van tapizados. Se pueden recambiar al igual que el revestimiento del opcional marco para el respaldo.
- Las funciones como el ajuste de la altura del respaldo y el ajuste de la profundidad del asiento no sólo son fáciles de manejar, sino también se basan en una construcción muy sencilla, ya que, en caso de desgaste, permiten una fácil reparación de la silla, prolongando así la vida útil de la misma.

Los complejos requisitos de una silla de oficina que permite diversos ajustes individuales y un manejo intuitivo y que sobre todo fomenta los cambios de postura frecuentes, se cumplen en Neos teniendo en cuenta los correspondientes aspectos económicos y ecológicos.