

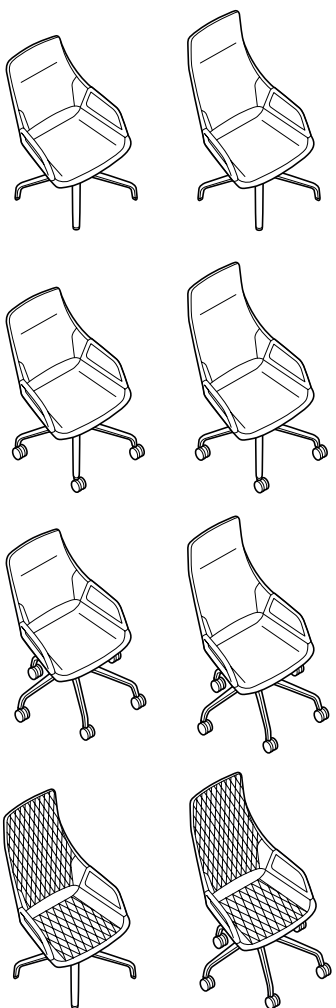

Wilkhahn

Graph



▶ SCAN ME

Wilkhahn

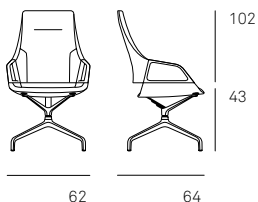

301/05

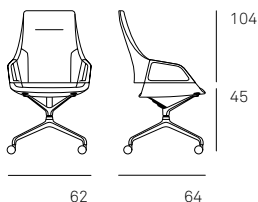

301/06

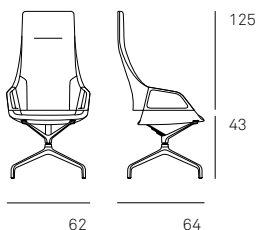

302/05

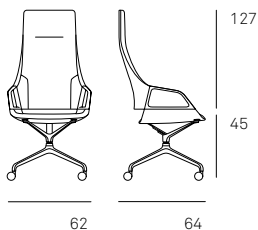

302/06

- Der Konferenzsessel Graph ist für höchste Ansprüche ausgelegt. Sitz, Rücken und Armlehnen vermitteln den Eindruck einer fließend homogenen Form, die leicht und elegant erscheint. Edle Bezüge, die filigranen Armlehnen und das Gestell aus beschichtetem, glanzverchromtem oder mattpoliertem Aluminium unterstreichen die Wertigkeit. So bemerkenswert wie die Form ist auch der Sitzkomfort. Er beruht auf der aufwendigen Polsterung von Sitz und Rücken und der elastischen Lagerung des Sitzes auf Y-Träger und rückwärtiger Zentralfeder. Für noch mehr Bewegungsfreiheit sorgt der Graph Active, bei dem der Sitz mit einer Wippmechanik verbunden ist. Dank stufenloser

Höhenverstellung eignet sich dieses Modell auch als hochwertiger Chefsessel – oder besonders agiler Konferenzsessel.

- Graph is a conference chair designed for high-end requirements. The seat, backrest and armrests make a fluid, seamless impression, lending the chair a lightweight and classy look. Top-notch covers, slender armrests and the frame of coated bright-chrome-plated or matt-polished aluminium underscore the high-quality appearance. Just as remarkable as its form is the comfort offered. This is based on the sophisticated cushioning of the seat and backrest and the elastic mount of the seat on a

Graph

Design: Jehs + Laub

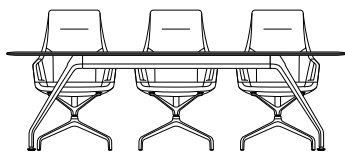

≥75

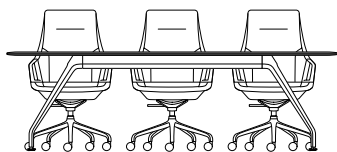

≥75

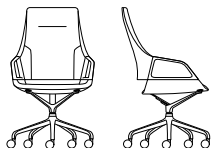

100/110

41/51

62

64

301/07

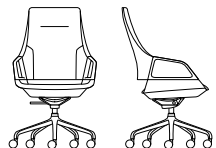

100/110

41/51

62

64

301/08 Active

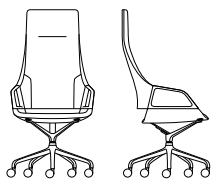

123/133

41/51

62

64

302/07

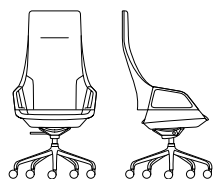

123/133

41/51

62

64

302/08 Active

Y-shaped bearer and central spring at the back. Graph Active technology's rocking mechanism in the seat ensures users have even more freedom to move. Thanks to precise height adjustment capabilities, this model is also ideal as a first class executive chair – or exceptionally agile item of conference seating.

- Le siège conférence Graph est conçu pour répondre aux plus hautes attentes. Les lignes fluides et homogènes de son assise, de son dossier et de ses accoudoirs forment un ensemble qui conjugue élégance et finesse. Un choix d'habillages raffinés, en liaison avec un piétement aluminium en finition chromée brillant, polie mat ou laquée, vient

encore renforcer la qualité immédiatement perceptible du siège. Le confort ne le cède en rien au dessin, grâce à un rembourrage très abouti de l'assise et du dossier, suspendus sur une fourche articulée montée souple à l'avant et complétée par un ressort en position centrale à l'arrière.

La version Graph Active, dotée d'une suspension basculante, procure une liberté de mouvement encore accrue, en liaison avec une hauteur d'assise réglable en continu.

Elle en fait un siège conférence particulièrement dynamique et prédestine Graph Active à un usage en tant que siège de direction statutaire.

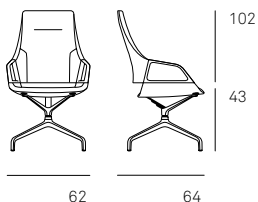

301/05

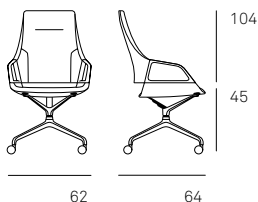

301/06

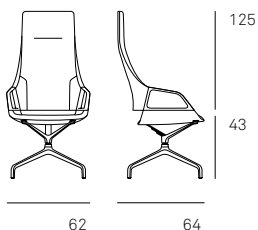

302/05

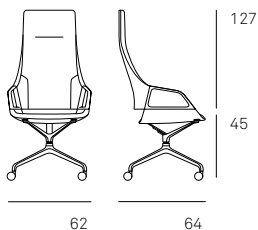

302/06

- De vergaderfauteuil Graph is ontwikkeld voor de hoogste eisen. Zitting, rug en armleuningen geven de indruk van een glooiende homogene vorm die een licht en elegant uiterlijk verleent. Kwalitatief hoogwaardige bekledingen, de filigrane armleuningen en het onderstel van poedergecoat, glanzend verchromd of mat gepolijst aluminium accentueren de hoogwaardigheid. Net zo opmerkelijk als de vorm is ook het zitcomfort. Die ontleent de fauteuil aan de dikke stoffering van zitting en rug, de elastische lagering van de zitting op Y-dragers en een centrale veer aan de achterkant. Voor nog meer bewegingsvrijheid zorgt Graph Active, die de zitting verbindt met

een wipmechanisme. Dankzij de trap loze hoogteinstelling is het model ook geschikt als hoogwaardige cheffauteuil – of als bijzonder beweeglijke vergaderfauteuil.

- La poltroncina da conferenza Graph è stata progettata per soddisfare le esigenze più complesse. Sedile, schienale e braccioli le conferiscono una forma fluida omogenea interrotta e quindi leggera ed elegante. I rivestimenti eleganti, i braccioli filigranati e la struttura in alluminio verniciato, cromato lucido o spazzolato opaco ne sottolineano il valore. Altrettanto degno di nota quanto la forma è il comfort della seduta. E questo grazie alla pregiata imbottitura

Graph

Design: Jehs + Laub

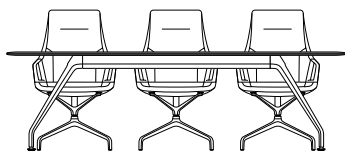

≥75

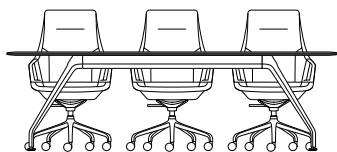

≥75

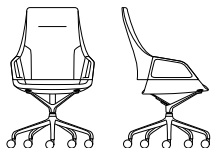

100/110

41/51

62

64

301/07

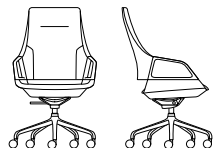

100/110

41/51

62

64

301/08 Active

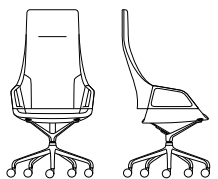

123/133

41/51

62

64

302/07

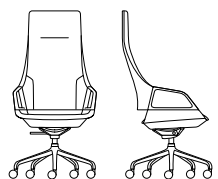

123/133

41/51

62

64

302/08 Active

di sedile e schienale e al fatto che davanti, il sedile poggia in modo elastico sul supporto a Y, dietro viene supportato dalla molla centrale. Il modello Graph Active con sedile dotato di un meccanismo di inclinazione offre una ancora più ampia varietà di movimenti. Grazie alla regolazione progressiva dell'altezza, questa poltrona si presta anche per l'uso negli ambienti manageriali o come poltroncina da conferenza particolarmente agile.

- El sillón de conferencia Graph está diseñado para satisfacer las más altas exigencias. El asiento, el respaldo y los apoyabrazos dan la impresión de una forma fluida, homogénea, ligera y elegante.

La tapicería noble, los estilizados apoyabrazos y el armazón de aluminio cromado brillante o pulido mate subrayan su calidad. La comodidad de sentado es tan notable como su forma. Se basa en la tapicería elaborada del asiento y del respaldo y en el montaje elástico del asiento sobre una viga en forma de "Y" y un resorte central trasero. El Graph Active, en el que el asiento está conectado a un mecanismo basculante, proporciona aún más libertad de movimiento. Gracias a su ajuste de altura infinitamente variable, este modelo también es adecuado como silla de ejecutivo de alta calidad – o silla de conferencia especialmente ágil.

Sitzkomfort
Comfort
Confort de siège
Zitcomfort
Comfort di seduta
Confort del asiento

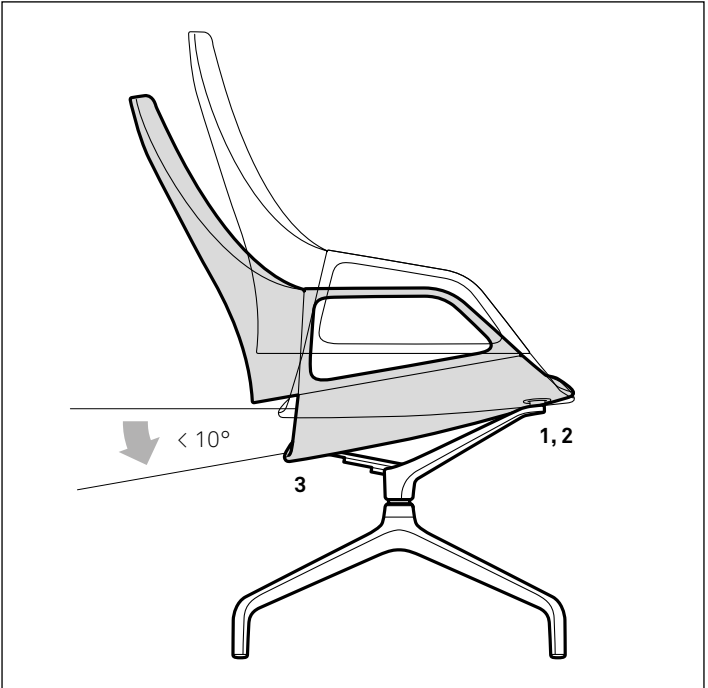

- Die Sitzschale ist beweglich mit dem Gestell verbunden und bietet so einen erhöhten Sitzkomfort. Durch die Elastizität der beiden vorderen Verbindungselemente am Ypsilonträger (1, 2) und eine federnde hintere Stützstrebe (3) kann sich der Sitz den Körperschwerpunkten mit rückwärtiger und seitlicher Neigung anpassen.

- The seat shell moves with the frame, therefore offering extra comfort. Due to the elasticity of the two connecting elements on the Y-shaped bearer at the front (1, 2) and a sprung brace at the rear (3), the seat can tilt backwards and sideways to mirror the user's movements.

- La suspension articulée de la coque d'assise apporte un confort accru : à l'avant, la fourche formant support est dotée de pièces de liaison souples (1,2). Cette fourche se conjugue avec le ressort (3) placé en position centrale à l'arrière pour accompagner les mouvements de l'utilisateur aussi bien dans l'axe longitudinal que latéralement.

Sitzkomfort
Comfort
Confort de siège
Zitcomfort
Comfort di seduta
Confort del asiento

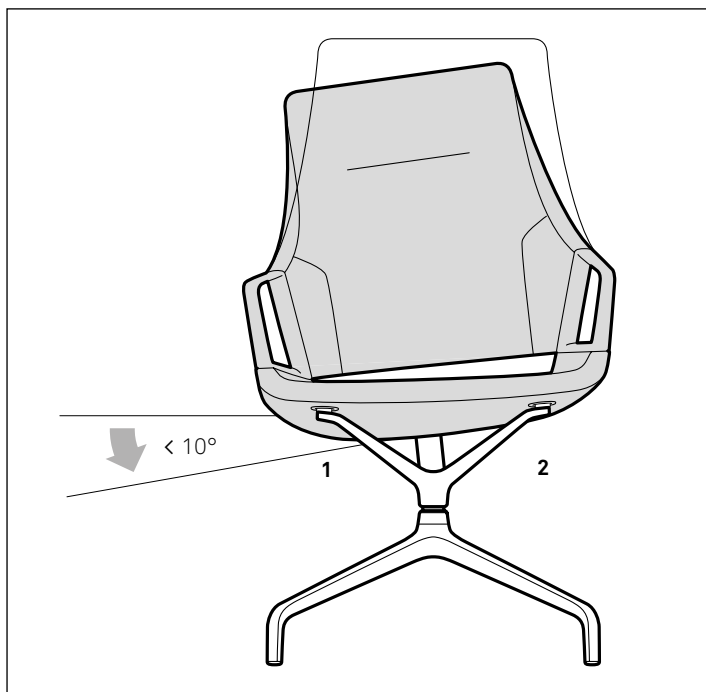

- De zitschaal is beweeglijk met het onderstel verbonden en zorgt daardoor voor meer zitcomfort. Vanwege de elasticiteit van de voorste verbindingselementen aan de Y-drager (1, 2) en een verende dwarsbalk achter (3) kan de zitting zich met een helling naar de zijkant en naar achteren op de zwaartepunten van het lichaam aanpassen.

- La scocca sedile è collegata in modo mobile alla struttura, offrendo così un elevato comfort di seduta. Grazie all'elasticità dei due elementi di collegamento anteriori nel supporto a forma di Y (1, 2) e ad una traversa flessibile posteriore (3), il sedile

può adattarsi ai movimenti del corpo per mezzo dell'inclinazione posteriore e laterale.

- La coquilla del asiento está unida al bastidor de forma móvil y, por lo tanto, ofrece un mayor confort de asiento. Gracias a la elasticidad de los dos elementos de unión delanteros unidos a los brazos en forma de Y (1, 2) y a un solo de apoyo trasero elástico (3) permiten que el asiento se adapte a los centros de gravedad del cuerpo con inclinación trasera y lateral.

Sitzhöhereinstellung, optional
Seat height adjustment, optional
réglage de la hauteur d'assise, en option
Zithoogteverstelling, optioneel
Regolazione dell'altezza del sedile, opzionale
Ajuste de la altura del asiento, opcional

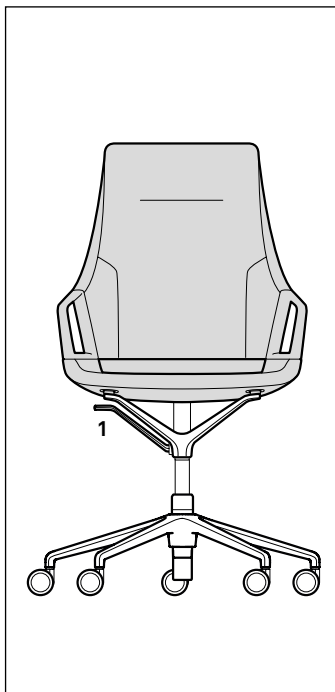
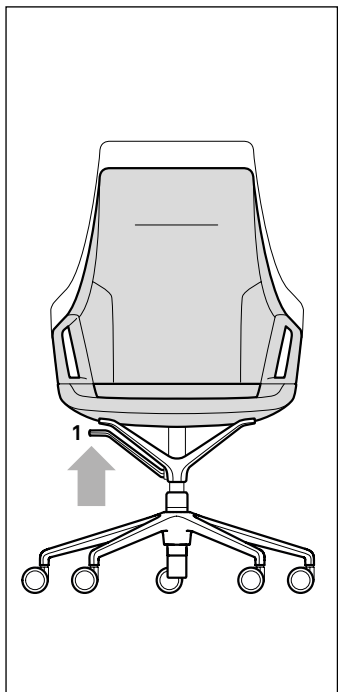

- Die Sitzhöhe lässt sich stufenlos nach oben oder unten einstellen. Rechts unter dem Sitz befindet sich der Hebel (1), der durch Betätigen nach oben die Höhereinstellung auslöst.

- The seat height can be infinitely adjusted upwards or downwards. The lever (1) is located on the right under the seat, which triggers the height adjustment by pushing it upwards.

- La hauteur du siège peut être réglée en continu vers le haut ou vers le bas. Le levier (1) qui déclenche le réglage de la hauteur en l'actionnant vers le haut se trouve à droite sous le siège.

- De zithoogte kan traploos naar boven of beneden worden veresteld. De hendel (1) bevindt zich rechts onder de zitting en activeert de hoogteverstelling door hem omhoog te duwen.

- L'altezza del sedile può essere regolata in continuo verso l'alto o verso il basso. La leva (1) si trova a destra sotto il sedile e aziona la regolazione dell'altezza spingendola verso l'alto.

- La altura del asiento puede ajustarse sin escalonamientos hacia arriba o hacia abajo. La palanca (1) está situada a la derecha, debajo del asiento, y activa el ajuste de altura empujándola hacia arriba.

Active Mechanik, optional
Rocking mechanism, optional
Mécanique 'Active', en option
Actieve mechaniek, optioneel
Meccanismo «Active», opzionale
Mecanismo basculante Active, opcional

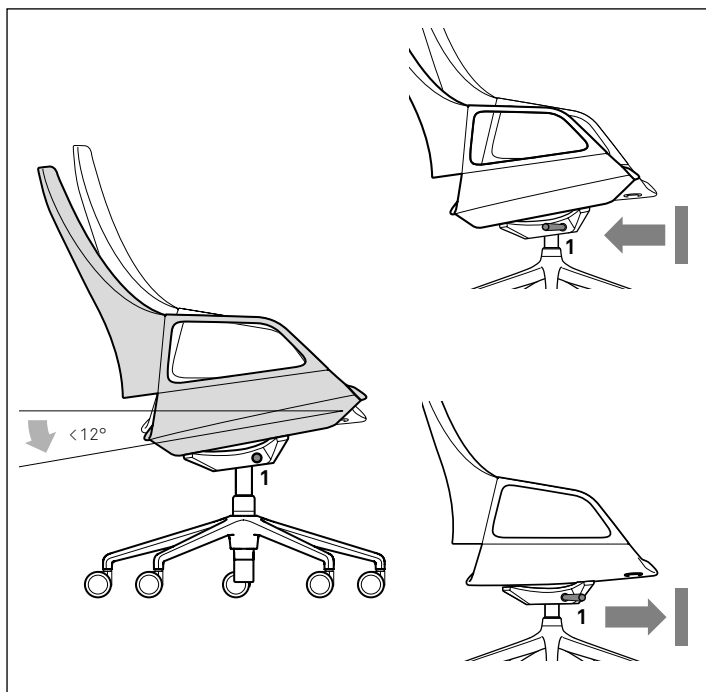

- Der Graph Active verfügt über eine stufenlose Höheneinstellung, sowie über eine Wippmechanik, die sich arretieren lässt. Beide Einstellfunktionen werden durch einen seitlichen Hebel bedient (1).

- Graph Active comes with precision-adjustable height and a rocking mechanism that can be locked in position. A lever at the side allows users to adjust both these settings (1).

- Dans la version Graph Active, la hauteur d'assise est réglable en continu, et le siège est équipé d'une suspension basculante. Un levier latéral assure à la fois le réglage et le verrouillage du siège (1).

- De Graph Active heeft een traploze hoogte-instelling en een wipmechanisme vastgezet kan worden. Beide instelfuncties worden met een hendel aan de zijkant bediend (1).

- Il modello Graph Active è dotato di una regolazione progressiva dell'altezza e di un meccanismo di inclinazione automatico bloccabile. È prevista una leva laterale per regolare le due funzioni (1).

- El Graph Active tiene un ajuste de altura continuo y un mecanismo basculante que puede bloquearse. Ambas funciones de ajuste son accionadas por una palanca lateral (1).

Pflege
Care
Entretien
Onderhoud
Manutenzione
Limpieza

Stoffe

Staubsaugen, Verschmutzungen mit Trockenschaum (perchlor-ethylenfrei) entfernen.

Leder

Verschmutzungen mit feuchtem, saugfähigem Tuch entfernen und sofort mit trockenem Wolltuch ganzflächig nachreiben.

Gasfeder

Arbeiten an der Gasfeder dürfen nur durch eingewiesenes Fachpersonal vorgenommen werden.

Textile fabrics

Use a vacuum cleaner and remove dirt or stains with dry foam (free from perchloroethylene).

Leather

Remove dirt or stains with a damp, absorbent cloth and immediately rub over the whole surface with a dry woollen cloth.

Gas lift

Only trained personnel are permitted to carry out work on the gas lift.

Tissus

Nettoyage à l'aspirateur ou à l'aide d'une mousse détachante exempte de solvants chlorés.

Cuirs

Utiliser un chiffon absorbant humide et essuyer sans attendre toute la surface avec un chiffon de laine sec.

Cartouche blindée

Toute intervention sur la cartouche blindée doit être impérativement effectuée par une personne qualifiée.

Stoffen

Stofzuigen, vlekken met droog-schuim (perchloorethyleenvrij) verwijderen.

Leer

Vlekken met een vochtige, absorberende doek verwijderen en direct met een droge wollen doek het hele oppervlak nawrijven.

Gasveer

Werkzaamheden aan de gasveer mogen alleen door geïnstrueerd deskundig personeel worden uitgevoerd.

Tessuti

Pulitura con un aspirapolvere o con schiuma secca senza percloroetilene.

Pelle

Pulire con un panno umido e subito asciugare tutta la superficie con un panno secco in lana.

Molla a gas

I lavori sulla molla a gas vanno effettuati esclusivamente da personale competente.

Tapicería

Con aspirador; manchas, quitarlas con espuma seca (libre de percloroetileno).

Pieles

Quitar manchas con un paño húmedo, absorbente e inmediatamente después, frotario con un paño de lana seco.

Pistón de gas

Los trabajos en el pistón de gas sólo pueden ser realizados por personal técnico cualificado.

Normen
Standards
Normes
Normen
Norme
Normas

• Das Wilkhahn Qualitäts-
Managementsystem ist nach
DIN EN ISO 9001 zertifiziert.
Die Graph-Sessel entsprechen
der DIN EN 16139, der DIN EN
1728 und der ANSI/BIFMA X 5.1.

Technische Änderungen
vorbehalten.

• The Wilkhahn quality manage-
ment system is DIN EN ISO 9001
certified. The Graph chairs comply
with the DIN EN 16139, DIN EN
1728 and ANSI/BIFMA X 5.1
standards.

Subject to change.

• La société Wilkhahn est certifiée
selon DIN EN ISO 9001. Les sièges
Graph répondent aux normes DIN
EN 16139, DIN EN 1728 et ANSI/
BIFMA X 5.1.

Sous réserve de modifications
techniques.

• Wilkhahn is gecertificeerd
volgens het kwaliteitsmanage-
mentsysteem DIN EN ISO
9001. De Graph fauteuils voldoen
aan DIN EN 16139, DIN EN 1728
en ANSI/BIFMA X 5.1.

Technische wijzigingen
voorbehouden.

• La gestione della qualità di
Wilkhahn è certificata a norma
DIN EN ISO 9001. Le poltroncine
Graph corrispondono alle norme
DIN EN 16139, DIN EN 1728 e
ANSI/BIFMA 5.1.

Con riserva di apportare
modifiche tecniche.

• El sistema de gestión de la
calidad de Wilkhahn esta
certificado según DIN EN ISO
9001. Los sillones Graph cumplen
la norma DIN EN 13761, DIN EN
1728 y ANSI/BIFMA X 5.

Cambios técnicos reservados.



Wilkahn Germany

Wilkening + Hahne GmbH+Co. KG, Fritz-Hahne-Straße 8,
31848 Bad Münder

Wilkahn worldwide

Australia, Belgium, China, Deutschland, España, Hong Kong,
Japan, Maroc, Nederland, Österreich, Polska, Schweiz, Singapore,
South Africa, United Kingdom, United States of America

wilkahn.com