

Wilkhahn

Ceno. Programa 361.





Ceno.

Cuando se pasa directamente de la reunión a la comida conjunta y viceversa, se exigen soluciones de equipamiento que sean eficientes en ambos contextos. Los cambiantes modelos de negocios, las diferentes condiciones y las nuevas estructuras, representan cambios dinámicos en el mundo laboral que exigen cada vez un mayor grado de coordinación y decisión. Si antes se distinguía físicamente entre reuniones formales y fases de comunicación informales, hoy en día, las dos cosas a menudo se producen en el mismo lugar: la conferencia se convierte en una comida de trabajo, para después, seguir discutiendo los puntos pendientes de la agenda; por otro lado, cada vez se mantienen más reuniones en hoteles, cuyas salas se utilizan en primera línea para fines gastronómicos. Los escenarios cambian, pero los actores son los mismos. Ceno es multifuncional y versátil.

La silla acolchada de cuatro patas combina la funcionalidad de una silla de conferencia apilable con las cualidades estéticas de una silla de comedor. Con detalles y materiales elaborados con gran esmero y unas uniones sorprendentemente sencillas, se transmite diseño industrial al máximo nivel. La cómoda silla de cuatro patas está disponible con y sin apoyabrazos.



Stijn Poelstra



Ceno. Programa 361. Características técnicas.

Wilkhahn

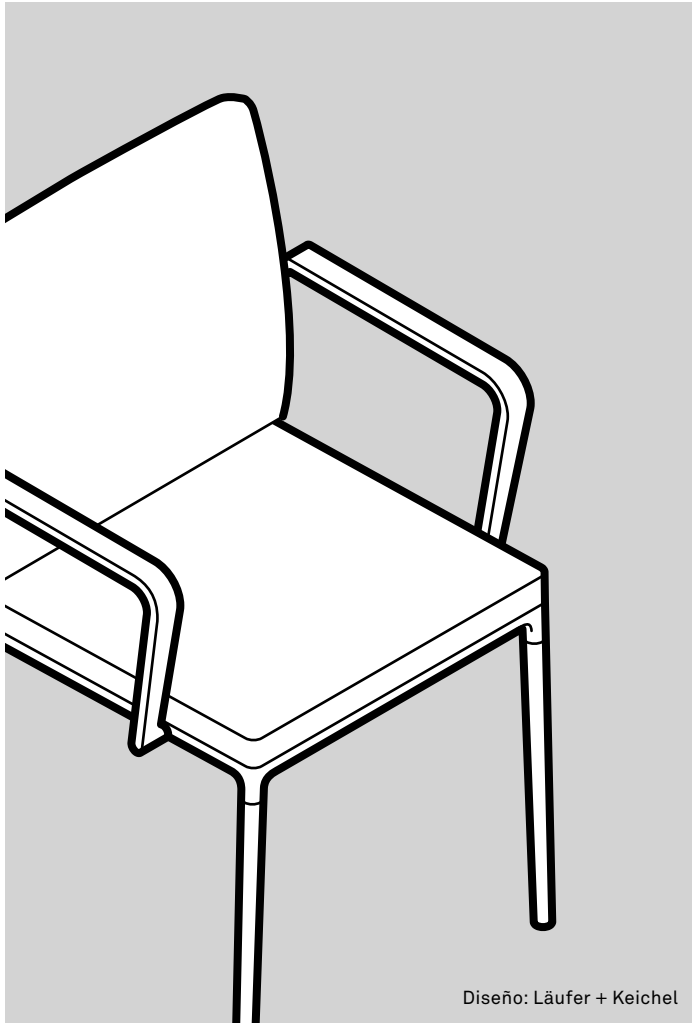

Diseño: Läufer + Keichel

Función

Silla de conferencia tapizada de cuatro patas, apilable, para el equipamiento de áreas de conferencia y comedores/casinos de alta calidad.

Armazón

Armazón de aluminio macizo cromado. Deslizantes universales en plástico negro para todo tipo de suelos, opcionalmente con fieltro.

Asiento y respaldo

Marco del asiento de fundición de aluminio inyectado, cromado o pintado en los colores plata mate o negro. Coquilla del respaldo de polipropileno elástico, reforzada con dos barras de acero hexagonales para unir el asiento con el respaldo. Coquilla del respaldo completamente revestida con espuma de poliuretano. El acolchado del asiento es una pieza conformada de espuma de poliuretano. Coquilla del asiento de material sintético de color integral en negro. Acolchados del asiento y respaldo intercambiables. Tapizado de una pieza intercambiable. Asiento y respaldo intercambiable.

Apoyabrazos

Apoyabrazos de poliamida en color negro.

Normas

Sillas de conferencia Ceno: DIN EN 16139-L1 y DIN EN 1022



Accesorios

Opcionalmente elementos de unión de acero inoxidable. Opcionalmente, modelo 361 elemento de unión corta para la unión de sillas con y sin apoyabrazos, o modelo 362 unión larga para unir sillas con apoyabrazos.

Sujeto a cambios.

Ceno. Programa 361. Variantes.

Wilkhahn



361/5
Silla de conferencia
Respaldo de altura media
Con el asiento y respaldo tapizados



361/5
Silla de conferencia
Respaldo de altura media
apilables hasta 8 unidades autoestables



361/6
Silla de conferencia
Respaldo de altura media
Con el asiento y respaldo tapizados



362/5
Silla de conferencia
Respaldo alto
Con el asiento y respaldo tapizados

No mostrado:

362/6
Silla de conferencia
Respaldo alto
Con el asiento y respaldo tapizados

Ceno. Programa 361. Acabados de armazón / variantes de tapizado.

Wilkhahn

Acabados de armazón



Aluminio cromado o pintado en negro o color plata

Apoyabrazos



Material plástico negro

Tapizados

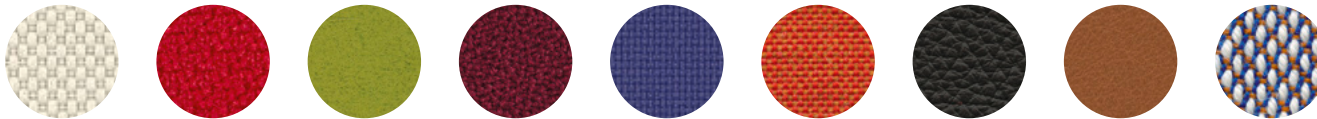

47 Nova | 54 Pitch | 60 Blend | 63 Auris | 66 Lona | 74 Piel | 87 Piel | 91 Kvadrat Steelcut Trio 3 | para ver todos los tapizados y otros colores, visite nuestro media center

El muestrario de colores digital puede diferir del original.
Puede encontrar nuestra actual colección de materiales en nuestro media center.

Ceno. Programa 361. Accesorios y varios.

Wilkhahn

360 Carro de transporte

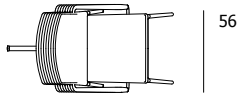
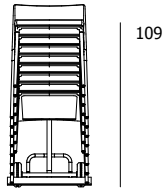
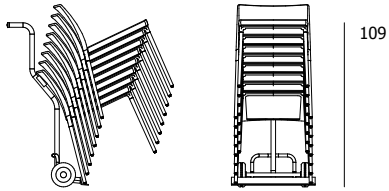
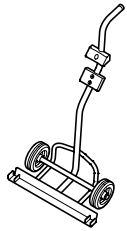

54

360

363 Numeración de puestos



361 Elemento corto de unión para formar filas

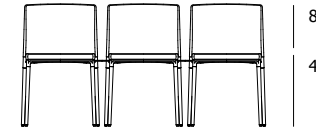
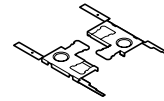

52

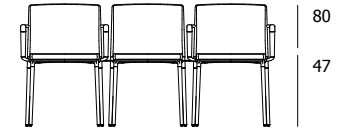

58

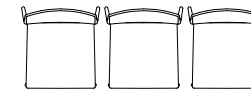

55

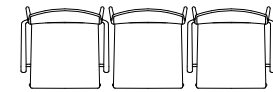

55

362 Elemento largo de unión para formar filas

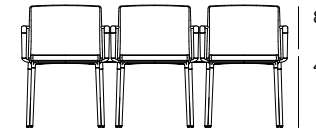
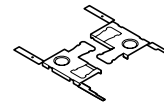

58

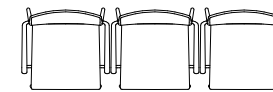

59

Ceno. Programa 361. Modelos y dimensiones.

Wilkhahn

361/5
Silla de conferencia

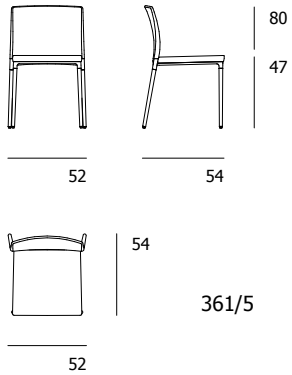
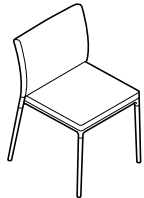

362/5
Silla de conferencia

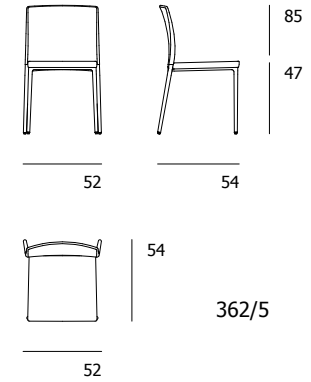
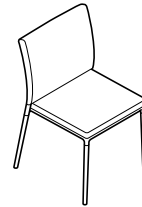

361/6
Silla de conferencia

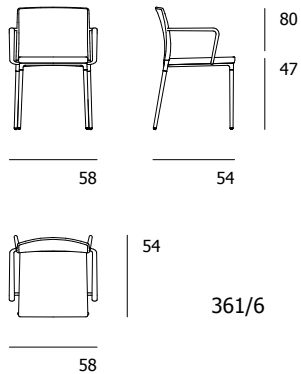
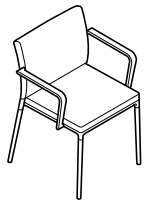

362/6
Silla de conferencia

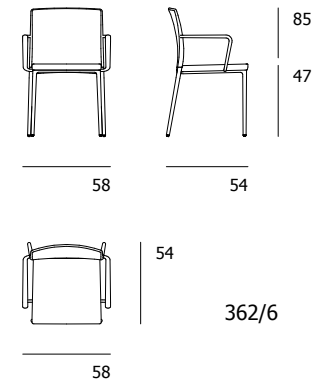
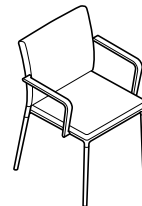

Ceno. Programa 361. Premios / normas / certificados.

Wilkhahn

Premios



Certificados / Normas de producto



DIN EN 16139-L1 DIN EN 1022 ANSI/BIFMA X5.1

Certificados de empresa, membresías



Medio ambiente y producto

Diseño discreto, materiales puros, componentes intercambiables

Minimizar el grosor y la variedad de materiales no sólo es importante desde el punto de vista estético, sino también medioambiental. Desarrollado consecuentemente para cumplir con el concepto de diseño ecológico de Wilkhahn, Ceno combina una calidad y durabilidad de primera clase con la opción de cambiar los cojines del asiento y el respaldo. Todos los componentes se conectan mecánicamente y, por lo tanto, son muy fáciles de reemplazar. La forma atemporal, el máximo confort, la calidad de los materiales y la tapicería intercambiable hacen que la silla dure casi para siempre.